

西尾の統計

2014年刊

西尾市

は　じ　め　に

2014年版西尾の統計を刊行いたします。

本書は、西尾市の人口・経済・福祉・教育など各分野にわたる基本的資料を総合的に収録し、市政及びその推移と現況を明らかにしたものです。

行政施策はもとより、各方面で広くご利用いただければ幸いと存じます。

資料の整備や内容改善につきまして、各位のご意見・ご教示をいただき、さらに充実したものにしたいと考えております。

おわりに、本書の刊行に当たり、貴重な資料を提供していただいた関係各位に対して深く感謝いたしますとともに、今後とも各種統計調査についてご指導・ご協力をいただきますようお願いいたします。

平成27年3月

西尾市長　榊原康正

西 尾 市 章

市章 結び井桁

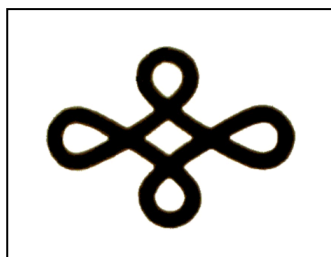

旧西尾町が明治22年に町制施行以来使用していたものを、昭和28年12月15日市制施行後も引き続き使用し、昭和40年に市章として定めたものです。この結び井桁は、旧西尾城主大給松平氏の道中目印として使用していたものと伝えられ、整然とした市街地と市民の団結を象徴しています。

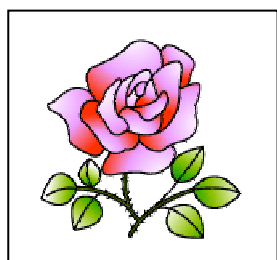

市の花 ばら

ばらは「平和と幸福」のシンボルとされています。市民一人ひとりに幸せな暮らしと都市の近代化の花を咲かせようとの願いを込めて、昭和38年11月市制10周年記念に市民から公募して選びました。



市の木 くすのき











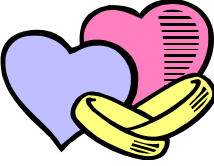



みどり豊かな西尾市を次代に伝え、美しいまちづくりをめざし、昭和46年6月に市民から公募して選びました。

西 尾 市 民 の 愛 市 憲 章

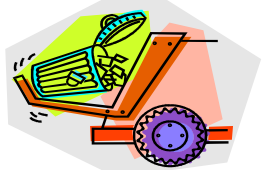
わたしたち西尾市民は心をあわせ

- 1 豊かな町をつくりましょう
 - すこやかなからだと心をつくろう
 - よく働き、りっぱな仕事をもちたてよう
 - むだをはぶき、くらしにゆとりをつくろう
 - すすんで教養と文化を高めよう
- 1 美しい町を作りましょう
 - うちのまわりを美しく、清けつにしよう
 - 公共の場を美しくたいせつにしよう
 - あたたかい家庭をつくろう
 - お互いに迷わくをかけず親切にしよう
- 1 明るい町をつくりましょう
 - 明るく正しい選挙をしよう
 - きまりと時間を守ろう
 - 交通道徳を高めよう
 - 祝祭日には国旗をかかげよう

絵で見る市民統計

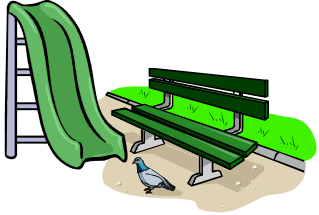
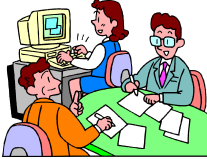
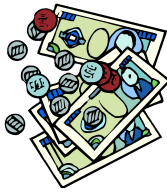
<p>市民の暮らし ひとくちメモ</p>  <p>59,233世帯 169,890人 平成26年4月</p>	<p>世帯人口 1世帯に2.9人</p>  <p>875組 平成25年度</p>	<p>結婚 1日に2.4組</p>  <p>284組 平成25年度</p>	<p>離婚 1.1日に1組</p>
<p>出生 1日に4.1人</p>  <p>1,487人 平成25年度</p>	<p>死亡 1日に4.5人</p>  <p>1,636人 平成25年度</p>	<p>転入 1日に14.6人</p>  <p>5,342人 平成25年度</p>	<p>転出 1日に14.3人</p>  <p>5,217人 平成25年度</p>
<p>固定電話 1世帯に0.3台</p>  <p>16,098台 平成25年度</p>	<p>水道使用量 1人1日297リットル</p>  <p>1日に50,540m³ 184,473 平成25年度</p>	<p>保有自動車 1世帯に2.4台</p>  <p>139,505台 平成24年3月</p>	<p>ゴミ排出量 1人1日630g</p>  <p>1日に106.5t 43,846t 平成25年度</p>
<p>医師(歯科医を含む) 市民633人に1人</p>  <p>268人 平成24年</p>	<p>刑法犯罪 1日に4.8件</p>  <p>1,752件 平成25年</p>	<p>交通事故 1日に2.4件</p>  <p>879件 平成25年</p>	<p>救急車 1日に17.3件</p>  <p>6,318件 平成25年</p>
<p>火災 4.5日に1件</p>  <p>82件 平成25年</p>	<p>公園面積 1人に4.5m²</p>  <p>77.9ha(供用面積) 平成25年4月</p>	<p>市職員 市民100人に1人</p>  <p>169,890人 平成26年4月</p>	<p>決算(普通会計) 1人に32万7千円</p>  <p>555億733万円 平成25年度</p>

利用者の皆さんへ

1. 西尾市は平成 23 年 4 月 1 日に、旧一色町、旧吉良町、旧幡豆町と合併をしました。各統計表の数字のうち、平成 22 年度以前（平成 23 年 3 月 31 日以前）が、直近の統計数値でない限り、すべて旧西尾市を区域としたものです。
2. 「何年」とあるのは暦年（1 月から 12 月まで）
「何年度」は会計年度（4 月から 3 月まで）
3. 数字の単位未満は、四捨五入することを原則としました。従って、合計数値と内訳が一致しないことがあります。
4. 統計表中の符号の用法は、次のとおりです。
 - 「－」 ……該当数値なし
 - 「…」 ……不詳
 - 「0」 ……単位未満
 - 「△」 ……負数
 - 「X」 ……該当数値の発表をさし控えたもの

目 次

1	土地と気象		
1-1	西尾市の位置	1	
1-2	民有地面積	1	
1-3	気象の概況	2	
2	人 口		
2-1	国勢調査人口	3	
2-2	人口集中地区別（D I D）人口	3	
2-3	昼間及び夜間人口	3	
2-4	世帯及び人口の推移	4	
2-5	戸籍関係届出件数	4	
2-6	住民基本台帳登録人口異動	5	
2-7	流動人口	6	
2-8	人口動態	6	
2-9	外国人人口	6	
2-10	行政区（公称町）別人口 及び世帯数	7, 8	
2-11	年齢別人口	9, 10	
2-12	産業分類別就業者数	11	
2-13	労働力人口	11	
3	事 業 所		
3-1	産業分類別事業所数	13	
3-2	産業分類別・規模別事業所数	14	
4	農 業		
4-1	専業兼業別農家数	15	
4-2	経営耕地面積	15	
4-3	経営耕地規模別農家数	15	
4-4	農用機械の所有台数（個人所有）	15	
4-5	農業生産指数（愛知県）	16	
4-6	家畜・にわとり飼養農家数・ 頭羽数	16	
4-7	農地転用実績（農地法4条・5条）	16	
4-8	農作物作付面積及び収穫量	17	
4-9	農業産出額及び 生産農業所得	17	
4-10	階層別経営体数	18	
4-11	漁業種類別漁獲量	18	
5	工 業		
5	産業分類別製造業の推移	19	
6	商 業		
6	商業の推移	20	
7	金 融		
7-1	預金と貸付金の状況	21	
7-2	中小企業経営安定資金、西尾市中小企業経営安定金	21	
8	運輸・通信		
8-1	名鉄旅客利用状況	23, 24	
8-2	名鉄バスの概要	23	
8-3	市営渡船利用状況	24	
8-4	軽自動車等の保有台数	25, 26	
8-5	種類別自動車登録台数	25, 26	
8-6	郵便物の集配状況	25, 26	
8-7	電話の加入状況	27	
8-8	NHK放送受信契約数	27	

8-9	C A T Vの加入状況	27
-----	--------------	----

9 電気・ガス・水道

9-1	電灯需要状況	28
9-2	用途別ガス施設数及び消費量	28
9-3-1	口径別の水道使用状況 (佐久島除く)	29, 30
9-3-2	口径別の水道使用状況 (佐久島のみ)	29, 30
9-4	水道の普及状況	29, 30

10 社会福祉

10-1	保育所の状況	31
10-2	国民健康保険加入状況	32
10-3	国民健康保険受診状況 (療養諸費)	32
10-4	国民年金支給状況	33
10-5	後期高齢者医療費給付状況	34
10-6	福祉医療費支給状況	35
10-7	扶助別生活保護の状況	36
10-8	療育手帳交付数	37
10-9	身体障害者手帳交付台帳登載数	37
10-10	精神障害者保健福祉手帳交付数	37

11 土木・建築

11-1	市道の舗装状況	38
11-2	建築確認件数	38
11-3	市街化区域用途別地域面積	38
11-4	事業団宿舍及び県営住宅	38
11-5	市営住宅	39
11-6	主要ため池の状況	39
11-7	都市公園の状況	40
11-8	公共下水道の状況	41

11-9	下水道処理場の状況 (矢作川浄化センター)	41
11-10	水洗便所改造資金あっせんの状況	41
11-11	農業集落排水の状況	41

12 保健・衛生

12-1	ごみ排出量の推移	42
12-2	市民1人あたりごみ処理費及び 排出量の推移	43
12-3	資源収集(内訳)の推移	43
12-4	し尿処理の推移	43
12-5	犬の登録状況	43
12-6	原因別死亡者の推移 (西尾保健所管内)	44
12-7	医療施設の状況	44
12-8	医療関係従事者数	45
12-9	各種予防接種実施者延人数	45
12-10	各種診断受診者数	46
12-11	母子保健事業	46

13 教育

13-1	小学校	47, 48
13-2	中学校	47, 48
13-3	幼稚園	49
13-4	専修学校・各種学校	49
13-5	高等学校	49
13-6	中学校卒業者の卒業後の状況	50
13-7	高等学校卒業者の卒業後の状況	50

14 生活・文化

14-1	図書館の状況	51
14-2	体育館利用状況	52
14-3	野外スポーツ施設利用状況	53
14-4	複合スポーツ施設利用状況	54

14-5	文化会館利用状況	55
14-6	吉良文化広場利用状況	55
14-7	青年の家利用状況	55
14-8	働く婦人の家利用状況	55
14-9	公民館・ふれあいセンター利用状況	55
14-10	西尾勤労会館利用状況	56
14-11	資料館利用状況	56
14-12	歴史公園利用状況	56
14-13	岩瀬文庫利用状況	56
14-14	旧糟谷邸内文化施設利用状況	56
14-15	幡豆歴史民俗資料館利用状況	56
14-16	いきものふれあいの里利用状況	57
14-17	佐久島弁天サロン利用状況	57
14-18	市営等駐車場一覧表	57
14-19	市営有料駐車場の利用状況	57
14-20	市たばこ税の状況	57
14-21	入湯税の状況	57
14-22	酒類販売（消費）状況	57
14-23	国・県・市指定文化財	58～63

15 治安・災害

15-1	刑法犯罪の認知件数 （西尾警察署管内）	65
15-2	窃盗犯主要手口別認知状況 （西尾警察署管内）	65
15-3	犯罪・触法少年補導状況 （西尾警察署管内）	66
15-4	交通事故概要（西尾警察署管内）	67
15-5	火災発生状況	68
15-6	原因別火災発生状況	68
15-7	時間帯別火災発生状況	68
15-8	救急車出場状況	68

16 労働・賃金

16-1	一般職業紹介状況	69, 70
16-2	産業別・求人・充足状況	69, 70
16-3	従業者規模別・求人・充足状況	71
16-4	雇用保険給付状況	71, 72
16-5	新規学卒者の職業紹介状況 （中学校 10 校 高校 5 校）	72

17 市 政

17-1	選挙有権者数 （選挙人名簿登録者数）	73
17-2	選挙投票状況	73, 74
17-3	市職員数	74
17-4	普通会計歳入歳出決算額	75
17-5	市税税目別決算額（収入済額）	76
17-6	普通会計性質別歳出内訳	76

18 市民所得

18-1	産業別市内総生産	77
18-2	市民所得の分配	78
18-3	家計所得（個人企業含む）	79
18-4	所得水準等比較表	79

19 女性の社会参画

19-1	西尾市議会議員選挙立候補者・ 当選者数（男女別）推移	80
19-2	地方自治法（180 条の 5）に基づく 委員会委員への女性の登用状況	80
19-3	付属機関（法令設置）委員への女性の 登用状況（広域設置の付属機関は除く）	80
19-4	地域の委員の女性比率とその推移	81
19-5	P T A 連絡協議会会長 （以下 P T A 会長）の女性比率	81
付録 1.	西尾市行政機構図	82
付録 2.	県下各市の現勢	83, 84

1 土地と気象

1-1 西尾市の位置

東	経	北	緯
最東	137° 10' 19"	最北	34° 54' 50"
最西	136° 58' 33"	最南	34° 42' 49"
面		積	
161.22 km ²			

緯度・経度：世界測地系

市役所の位置

東	経
137° 03' 43"	
北	緯
34° 51' 43"	

国土地理院調

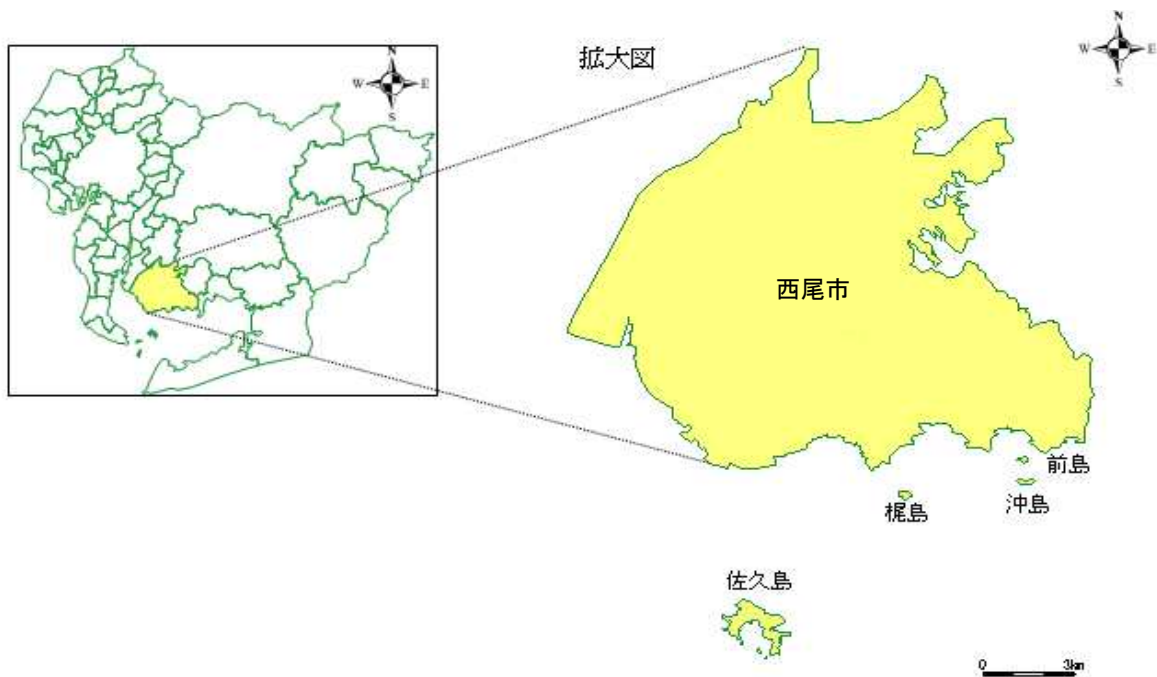

1-2 民有地面積

単位:ha

年	総数	田	畑	宅地	山林	原野	雑種地	その他
平成21年	5,231	2,187	996	1,655	113	6	269	5
22年	5,232	2,178	990	1,666	115	6	272	5
23年	10,678	3,600	2,209	2,712	1,175	20	721	241
24年	10,665	3,584	2,205	2,726	1,183	11	721	235
25年	10,666	3,577	2,202	2,733	1,180	11	729	234
26年	10,658	3,564	2,188	2,751	1,176	11	737	231

資料：税務課

1-3 気象の概況

月別平均気温

(単位：摂氏度)

年	1月	2月	3月	4月	5月	6月	7月	8月	9月	10月	11月	12月
平成21年	5.5	7.7	9.5	15.0	19.5	23.0	26.5	27.3	24.0	18.6	13.2	8.0
22年	5.1	7.2	9.5	13.3	18.5	23.6	27.6	29.3	26.2	19.5	12.4	8.3
23年	3.4	6.7	7.5	13.3	18.9	24.0	27.3	28.3	25.3	19.1	14.3	7.2
24年	4.6	4.7	8.8	14.4	19.0	22.2	26.7	28.5	25.8	19.4	12.0	5.9
25年	4.5	5.0	10.6	14.1	19.2	23.2	28.1	29.3	25.3	20.5	12.0	6.9

資料：西尾市消防本部

月別降水量

(単位：ミリメートル)

年	総量	1月	2月	3月	4月	5月	6月	7月	8月	9月	10月	11月	12月
平成21年	1485.0	111.0	56.5	95.0	90.5	260.0	190.5	146.5	100.0	36.0	186.5	165.5	47.0
22年	1453.0	8.5	132.5	208.5	120.5	112.0	172.5	199.0	46.0	131.0	211.0	51.0	60.5
23年	1374.5	4.5	91.0	43.0	95.5	240.5	147.0	180.5	60.0	271.5	166.0	49.0	26.0
24年	1212.0	43.0	118.5	82.0	91.5	32.5	188.5	100.5	55.0	274.0	83.0	52.0	91.5
25年	1159.5	46.5	63.5	63.5	96.5	67.0	147.5	53.0	96.0	125.0	300.0	53.0	48.0

資料：西尾市消防本部

グラフ：平成25年と過去10年間の平均値

降水量(棒グラフ)

気温(折れ線グラフ)

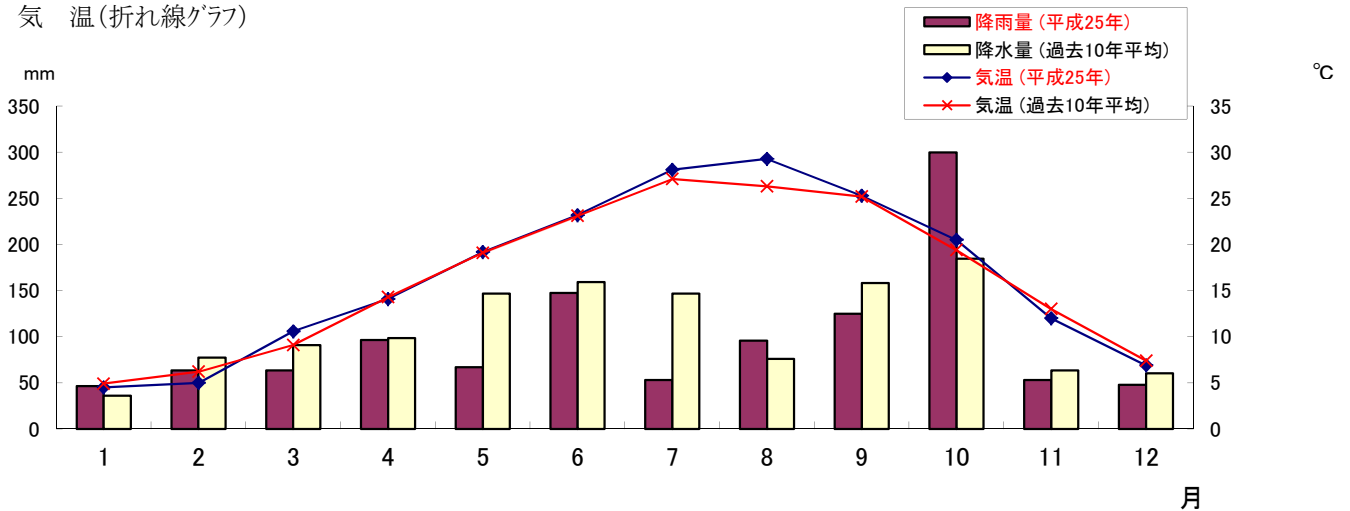

過去10年間 (H16~H25) の平均値

	1月	2月	3月	4月	5月	6月	7月	8月	9月	10月	11月	12月
平均気温 (過去10年平均)	4.9	6.2	9.1	14.3	19.1	23.1	27.1	26.3	25.2	19.4	13.0	7.4
平均降水量 (過去10年平均)	36.1	77.6	91.0	98.7	146.7	159.4	146.8	76.1	158.4	184.6	63.4	60.5

資料：西尾市消防本部

2 人口

2-1 国勢調査人口

(各年10月1日現在)

年	世帯数	人口		
		総数	男	女
昭和 60 年	25,543	91,930	46,055	45,875
平成 2 年	27,549	95,197	48,123	47,074
7 年	29,066	98,766	49,598	49,168
12 年	30,845	100,805	50,573	50,232
17 年	34,543	104,321	52,584	51,737
22 年	54,435	165,298	82,868	82,430

資料：国勢調査

2-2 人口集中地区別（D I D）人口

(各年10月1日現在)

年	人口集中地区別人口（D I D）											
	人口（人）				面積（k㎡）				人口密度（1 k㎡当り）			
	西尾地区	平坂地区	計 (旧西尾市)	旧一色町	西尾地区	平坂地区	計 (旧西尾市)	旧一色町	西尾地区	平坂地区	計 (旧西尾市)	旧一色町
昭和 60 年	23,393	14,840	38,233	9,256	5.0	3.9	8.9	1.7	4,679	3,805	5,430	5,445
平成 2 年	-	-	44,986	8,970	-	-	10.7	1.8	-	-	5,431	4,983
7 年	-	-	52,966	9,021	-	-	12.2	1.8	-	-	5,432	5,068
12 年	-	-	57,491	8,473	-	-	12.8	1.8	-	-	4,488	4,842
17 年	-	-	61,271	8,178	-	-	13.3	1.8	-	-	4,610	4,673
22 年	-	-	66,696	8,296	-	-	14.1	1.9	-	-	4,747	4,484

資料：国勢調査

2-3 昼間及び夜間人口

(各年10月1日現在)

区 分	平成2年	平成7年	平成12年	平成17年	平成22年	
夜間人口(常住人口)	95,111	98,748	100,762	104,238	165,298	
流入人口 (人)	計	21,984	23,180	23,475	26,815	73,051
	通 勤	20,494	21,990	22,273	25,578	21,964
	通 学	1,490	1,190	1,202	1,237	797
流出人口 (人)	計	19,624	22,148	23,255	24,590	79,649
	通 勤	16,055	18,844	20,250	21,686	27,906
	通 学	3,569	3,304	3,005	2,904	3,898
昼間人口(人)	97,471	99,710	100,907	106,366	157,355	
昼間人口指数	102	101	100	102	95	

(注) 年齢不詳の者が集計の対象から除外されているため、確定人口とは異なる。

資料：国勢調査

2-4 世帯及び人口の推移

(各年10月1日現在)

年	世帯数	一世帯 当り人口	人 口			対前年人口 増加率 (%)	1k㎡当りの 人 口
			総 数	男	女		
平成19年	36,413	2.92	106,307	53,849	52,458	1.1	1,403
20年	37,293	2.88	107,402	54,415	52,987	1.0	1,417
21年	37,411	2.87	107,310	54,234	53,076	△ 0.1	1,416
22年	36,687	2.91	106,823	54,066	52,757	△ 0.5	1,410
23年	55,187	3.00	165,645	83,026	82,619	55.1	1,033
24年	56,824	2.92	165,906	83,269	82,637	0.1	1,035
25年	56,824	2.92	166,199	83,268	82,654	0.1	1,035

(注) 平成22年は国勢調査による。

資料：あいちの人口

2-5 戸籍関係届出件数

(市民課窓口での受理件数)

区 分	平成 21 年度	平成 22 年度	平成 23 年度	平成 24 年度	平成 25 年度
出 生	1,090	1,120	1,494	1,531	1,515
認 知	11	14	22	12	9
養子縁組	110	113	179	168	187
養子離縁	24	17	44	34	54
離縁の際の氏 (73条の2)	2	-	3	3	4
婚 姻	633	635	794	850	875
離 婚	184	205	270	311	284
離婚の際の氏 (77条の2)	77	79	110	105	98
親権後見	5	8	7	6	12
死 亡	811	912	1,606	1,590	1,646
失 踪	2	1	2	1	1
復 氏	-	1	-	-	1
姻族関係終了	-	-	2	-	1
入 籍	145	137	218	226	192
分 籍	15	10	20	15	17
帰 化	21	16	9	16	10
国籍取得	0	4	4	1	-
国籍喪失	0	19	-	2	2
氏名の変更	13	22	18	15	17
転 籍	425	457	602	591	593
就 籍	1	-	-	-	-
訂正・更生	1	2	2	1	4
追 完	-	3	3	9	10
そ の 他	-	-	2	-	3

資料：市民課

2-6 住民基本台帳登録人口異動

(単位：人)

年	自然動態			社会動態			年間 増加人口
	出生	死亡	自然増	転入	転出	社会増	
19年	993	837	156	3,639	3,114	525	681
20年	991	814	177	3,786	3,274	512	689
21年	1,048	791	257	3,701	3,185	516	773
22年	1,040	876	164	3,318	2,721	597	761
23年	1,367	1,411	△ 44	3,664	3,290	374	330
24年	1,499	1,575	△ 76	4,689	4,461	228	152
25年	1,487	1,636	△ 149	5,342	5,217	125	△ 24

(注) 年間増加人口は、表の推計人口とは一致しない。

資料：市民課

なるほど統計豆知識！

愛知県の1日の動き①

～ひとの動き編～

平成24年調べ

出生数	186人
死亡数	168人
転入者数	411人
転出者数	395人
婚姻件数	117件
離婚件数	37件
国内線航空旅客数	14,164人
国際線航空旅客数	12,007人

出典：あいち県勢要覧2014

2-7 流動人口

●流出人口（本市に常住し他市町村へ通勤通学する者）

（各年10月1日現在）

市町村	平成 2 年	平成 7 年	平成 12 年	平成 17 年	平成 22 年
総 数	19,624 (16,055)	22,148 (18,844)	23,255 (20,250)	24,590 (21,686)	31,804 (27,906)
名古屋市	2,557 (1,617)	2,683 (1,760)	2,565 (1,858)	2,548 (1,736)	3,638 (2,392)
安城市	4,247 (3,891)	4,934 (4,619)	4,973 (4,644)	5,464 (5,186)	7,175 (6,881)
碧南市	2,511 (2,234)	2,792 (2,555)	3,091 (2,943)	3,323 (3,212)	4,619 (4,428)
岡崎市	2,243 (1,915)	2,658 (2,346)	2,989 (2,711)	3,117 (2,801)	4,401 (3,950)
刈谷市	1,399 (1,309)	1,660 (1,482)	1,669 (1,498)	1,723 (1,553)	2,395 (2,152)
一色町	1,230 (761)	1,266 (925)	1,238 (991)	1,263 (1,045)	- (-)
吉良町	1,169 (883)	1,395 (1,205)	1,618 (1,343)	1,767 (1,517)	- (-)
豊田市	717 (599)	719 (630)	719 (605)	842 (728)	1,081 (902)
知立市	340 (296)	364 (285)	408 (304)	355 (297)	461 (348)
高浜市	505 (457)	614 (589)	649 (600)	671 (652)	865 (857)
その他（他県を含む）	2,642 (2,093)	2,973 (2,448)	3,336 (2,753)	3,517 (2,959)	7,169 (5,996)
15才未満	64 (-)	90 (-)	90 (-)	113 (-)	203 (-)

（注）（ ）内は就業者数を示す。

●流入人口（他市町村に常住し本市に通勤通学する者）

（各年10月1日現在）

市町村	平成 2 年	平成 7 年	平成 12 年	平成 17 年	平成 22 年
総 数	21,984 (20,494)	23,180 (21,990)	23,475 (22,273)	26,815 (25,578)	22,761 (21,964)
岡崎市	5,293 (5,117)	5,567 (5,386)	5,331 (5,201)	6,389 (6,273)	6,528 (6,335)
安城市	2,876 (2,714)	3,168 (2,978)	3,268 (3,076)	3,623 (3,376)	4,039 (3,784)
一色町	2,472 (2,173)	2,567 (2,389)	2,663 (2,478)	2,820 (2,611)	- (-)
吉良町	2,151 (1,912)	2,311 (2,092)	2,525 (2,290)	2,579 (2,336)	- (-)
碧南市	2,073 (1,909)	2,307 (2,154)	2,596 (2,383)	2,931 (2,762)	3,229 (3,039)
幸田町	1,255 (1,244)	1,324 (1,313)	1,173 (1,163)	1,442 (1,436)	1,683 (1,676)
幡豆町	876 (721)	901 (783)	904 (767)	973 (829)	- (-)
刈谷市	854 (842)	881 (879)	895 (888)	1,052 (1,050)	1,061 (1,056)
蒲郡市	921 (803)	896 (816)	700 (658)	969 (903)	1,863 (1,769)
名古屋市	362 (354)	351 (350)	387 (383)	480 (478)	537 (534)
その他（他県を含む）	2,833 (2,705)	2,887 (2,850)	3,033 (2,986)	3,557 (3,524)	3,821 (3,771)
15才未満	18 (-)	20 (-)	15 (-)	16 (-)	24 (-)

（注）（ ）内は就業者数を示す。

資料：国勢調査

2-8 人口動態

年	出生児数	死亡者数	死産	婚姻	離婚
20 年	1,087	838		704	161
21 年	1,108	805	25	622	194
22 年	1,096	886	16	669	200
23 年	1,424	1,417	27	726	260
24 年	1,468	1,559	33	820	290
25 年	1,397	1,619	27	834	268

（注）この表は、市民課で届を受理したものに限り、住民基本台帳登録人口異動とは一致しない。

資料：市民課

2-9 外国人人口

（各年10月1日現在）

年	世帯数	総数	男	女
平成 20 年	3,354	5,964	3,486	2,478
21 年	2,785	5,092	2,859	2,233
22 年	2,499	4,618	2,542	2,076
23 年	2,824	5,377	2,853	2,524
24 年	3,046	5,818	3,111	2,707
25 年	2,824	5,601	2,959	2,642

（注）平成 24 年 7 月 8 日までは外国人登録数

資料：市民課

2-10 行政区(公称町)別人口及び世帯数

町名	合計	男	女	世帯	町名	合計	男	女	世帯
西尾地区					今川町	3,003	1,514	1,489	1,087
須田町	169	82	87	65	丁田町	1,638	862	776	678
本幸町	153	74	79	70	寄近町	219	117	102	60
肴天町	46	21	25	13	徳次町	2,322	1,315	1,007	991
王町	92	43	49	34	寄住町	1,878	973	905	800
中王町	123	54	69	41	熊味町	3,110	1,697	1,413	1,364
錦城町	167	78	89	70	八ツ面町	1,234	530	704	536
葵城町	262	119	143	112	志籠谷町	411	221	190	162
塩満町	326	158	168	124	志貴野町	341	167	174	100
会全町	74	32	42	26	中原町	971	457	514	399
順生町	64	29	35	27	道光寺町	992	486	506	380
和海町	120	55	65	63	道光寺一丁目	106	53	53	37
伊文町	70	34	36	21	新渡場町	713	356	357	264
瓦矢場町	80	40	40	29	新渡場一丁目	303	154	149	106
大馬場町	244	106	138	97	新渡場二丁目	230	124	106	94
弥生町	105	54	51	42	伊藤町	625	316	309	237
末末町	155	76	79	68	伊藤一丁目	306	144	162	105
鶴舞町	347	160	187	130	伊藤二丁目	135	68	67	40
天舞町	234	106	128	108	伊藤三丁目	469	234	235	181
亀沢町	110	56	54	43	伊藤四丁目	565	280	285	198
千歳町	68	29	39	23	伊藤五丁目	312	149	163	104
鶴ヶ崎町	227	108	119	73	戸ヶ崎町	282	137	145	90
新屋敷町	217	104	113	83	戸ヶ崎一丁目	191	88	103	81
菅原町	813	395	418	315	戸ヶ崎二丁目	690	356	334	276
宮原町	75	38	37	27	戸ヶ崎三丁目	1,115	571	544	425
桜緑町	89	45	44	34	戸ヶ崎四丁目	846	441	405	307
神下町	303	156	147	115	戸ヶ崎五丁目	583	295	288	203
永花町	258	116	142	85	西尾地区計	49,442	24,858	24,584	18,981
永吉一丁目	542	263	279	192	平坂地区				
永吉二丁目	2,008	1,035	973	801	中畑町	2,592	1,341	1,251	913
永吉三丁目	1,086	534	552	422	中畑一丁目	558	280	278	189
永吉四丁目	145	74	71	56	中畑二丁目	256	119	137	81
山上下町	523	244	279	187	平坂村町	4,428	2,267	2,161	1,635
上小間町	498	236	262	202	楠村町	3,038	1,553	1,485	1,014
下光寺町	619	309	310	246	西小椰町	206	103	103	59
住崎一丁目	545	258	287	229	小栗町	135	66	69	40
住崎二丁目	499	240	259	161	小奥町	124	61	63	29
住崎三丁目	249	133	116	119	南奥町	61	30	31	26
住崎四丁目	479	227	252	197	富山町	1,367	702	665	429
住崎五丁目	52	23	29	21	上矢田町	3,064	1,623	1,441	1,169
住崎六丁目	34	20	14	14	下矢田町	1,699	867	832	565
矢曾根町	41	20	21	17	羽塚町	2,548	1,284	1,264	856
	38	13	25	13	国森町	1,026	529	497	351
	288	131	157	89	新在家町	1,274	686	588	522
	377	179	198	161	新在家一丁目	335	179	156	106
	206	102	104	87	田貫町	1,035	542	493	353
	249	132	117	96	田貫一丁目	350	181	169	136
	290	143	147	108	田貫二丁目	247	126	121	92
	320	177	143	109	田貫三丁目	217	117	100	88
	1,720	861	859	617	田貫四丁目	218	95	123	68
	2,826	1,388	1,438	941	平坂地区計	24,778	12,751	12,027	8,721
	455	219	236	132	寺津地区				
	1,954	986	968	748	徳永町	689	366	323	261
	679	352	327	235	寺津町	3,906	1,953	1,953	1,321
	1,281	655	626	486	寺津一丁目	192	105	87	71
	398	199	199	154	寺津二丁目	159	77	82	60
	315	163	152	123	寺津三丁目	178	90	88	60
	407	201	206	171	寺津四丁目	50	24	26	17
	328	165	163	109	巨海町	1,806	876	930	614
	374	194	180	148	刈宿町	610	310	300	202
	293	146	147	104	中根町	77	38	39	25
	743	363	380	243	寺津地区計	7,667	3,839	3,828	2,631

(平成26年4月1日現在)

町名	合計	男	女	世帯	町名	合計	男	女	世帯
福地地区					一色地区				
小焼野町	349	167	182	94	一色町赤羽	1,670	811	859	525
小宅野島町	205	95	110	60	一色町味浜	2,628	1,239	1,389	819
鶴ヶ池町	572	285	287	190	一色町生田	1,294	650	644	373
鎌谷町	613	307	306	230	一色町池田	744	366	378	197
十郎島町	178	89	89	60	一色町一色	5,732	2,860	2,872	1,940
細池町	679	343	336	200	一色町大塚	946	488	458	260
川口町	574	279	295	159	一色町開正	1,033	479	554	342
深池町	285	143	142	82	一色町小薮	101	55	46	28
菱池町	521	255	266	151	一色町坂田新田	47	22	25	19
須脇町	191	96	95	59	一色町酒手島	818	407	411	229
斎藤町	378	175	203	111	一色町佐久島	257	110	147	131
熱池町	436	212	224	148	一色町治明	1,849	919	930	589
長縄町	201	96	105	69	一色町千間	721	362	359	199
上道目町	551	294	257	168	一色町惣五郎	81	34	47	26
下道目町	262	139	123	77	一色町対米	1,770	888	882	594
針曾根町	393	201	192	117	一色町中外沢	692	336	356	185
行用町	449	233	216	130	一色町野田	476	246	230	137
八ヶ尻町	203	99	104	57	一色町藤江	168	84	84	50
平口町	437	184	253	192	一色町細川	110	55	55	25
笹曾根町	288	137	151	77	一色町前野	662	334	328	217
横手町	380	199	181	107	一色町松木島	1,987	977	1,010	581
天竹町	243	120	123	70	一色町養ヶ島	257	126	131	84
野々宮町	288	157	131	109	一色地区計	24,043	11,848	12,195	7,550
福地地区計	9,547	4,710	4,837	3,025	吉良地区				
室場地区					吉良町饗庭	727	365	362	210
室町	891	446	445	308	吉良町大島	419	207	212	116
駒場町	783	402	381	266	吉良町岡山	506	260	246	152
花蔵寺町	343	157	186	104	吉良町荻原	1,997	1,007	990	628
善明町	163	78	85	48	吉良町乙川	898	453	445	258
家武町	531	282	249	190	吉良町小山田	470	231	239	143
平原町	399	204	195	123	吉良町上横須賀	3,804	1,860	1,944	1,304
つくしが丘一丁目	147	76	71	50	吉良町木田	821	408	413	282
つくしが丘五丁目	408	215	193	148	吉良町小牧	245	136	109	76
つくしが丘六丁目	255	140	115	75	吉良町酒井	184	86	98	54
室場地区計	3,920	2,000	1,920	1,312	吉良町下横須賀	914	440	474	280
三和地区					吉良町白浜新田	103	50	53	36
高落町	251	117	134	73	吉良町瀬戸	168	115	53	93
新村町	234	118	116	70	吉良町津平	851	424	427	235
東浅井町	256	130	126	77	吉良町寺嶋	329	156	173	117
西浅井町	888	453	435	277	吉良町富田	1,101	542	559	317
小島町	955	483	472	320	吉良町富好新田	1,373	693	680	495
小米野町	190	95	95	60	吉良町友国	671	345	326	218
江原町	992	499	493	299	吉良町中野	410	201	209	118
和気町	332	168	164	99	吉良町八幡川田	84	41	43	26
大和田町	249	126	123	94	吉良町駁馬	591	309	282	156
高河原町	336	166	170	101	吉良町宮崎	632	292	340	285
岡島町	325	161	164	88	吉良町宮迫	443	210	233	118
尾花町	170	79	91	56	吉良町吉田	4,897	2,439	2,458	1,517
下永良町	383	190	193	125	吉良地区計	22,638	11,270	11,368	7,234
上永良町	509	258	251	150	幡豆地区				
貝吹町	357	162	195	100	寺部町	1,090	538	552	324
下羽角町	877	552	325	598	鳥羽町	2,123	1,023	1,100	769
上羽角町	251	129	122	80	西幡豆町	4,139	2,046	2,093	1,307
つくしが丘二丁目	244	126	118	83	東幡豆町	4,834	2,410	2,424	1,472
つくしが丘三丁目	156	156	0	156	幡豆地区計	12,186	6,017	6,169	3,872
つくしが丘四丁目	443	222	221	172	町名				
三和地区計	8,398	4,390	4,008	3,078	旧西尾地区計	111,023	56,349	54,674	40,577
米津地区					一色地区計	24,043	11,848	12,195	7,550
米津町	6,556	3,432	3,124	2,610	吉良地区計	22,638	11,270	11,368	7,234
南中根町	715	369	346	219	幡豆地区計	12,186	6,017	6,169	3,872
米津地区計	7,271	3,801	3,470	2,829	合計	169,890	85,484	84,406	59,233

資料：市民課

2-11 年齡別人口

年齡	男	女	計
0	724	732	1,456
1	804	774	1,578
2	805	786	1,591
3	848	854	1,702
4	899	807	1,706
0~4 計	4,080	3,953	8,033
5	847	809	1,656
6	911	815	1,726
7	835	840	1,675
8	785	787	1,572
9	882	811	1,693
5~9 計	4,260	4,062	8,322
10	870	809	1,679
11	839	841	1,680
12	903	814	1,717
13	904	831	1,735
14	875	878	1,753
10~14 計	4,391	4,173	8,564
15	888	814	1,702
16	923	895	1,818
17	890	851	1,741
18	882	840	1,722
19	959	908	1,867
15~19 計	4,542	4,308	8,850
20	964	897	1,861
21	985	848	1,833
22	1,018	870	1,888
23	998	850	1,848
24	1,063	898	1,961
20~24 計	5,028	4,363	9,391
25	1,070	878	1,948
26	1,120	873	1,993
27	1,085	897	1,982
28	1,144	914	2,058
29	1,139	1,003	2,142
25~29 計	5,558	4,565	10,123
30	1,161	942	2,103
31	1,057	1,004	2,061
32	1,179	962	2,141
33	1,134	975	2,109
34	1,187	1,031	2,218
30~34 計	5,718	4,914	10,632
35	1,179	1,103	2,282
36	1,150	1,086	2,236
37	1,221	1,195	2,416
38	1,282	1,141	2,423
39	1,463	1,274	2,737
35~39 計	6,295	5,799	12,094

年齡	男	女	計
40	1,499	1,323	2,822
41	1,424	1,226	2,650
42	1,394	1,163	2,557
43	1,270	1,193	2,463
44	1,253	1,126	2,379
40~44 計	6,840	6,031	12,871
45	1,233	1,119	2,352
46	1,278	1,132	2,410
47	1,001	921	1,922
48	1,020	984	2,004
49	1,085	1,086	2,171
45~49 計	5,617	5,242	10,859
50	992	993	1,985
51	1,054	1,015	2,069
52	1,024	1,000	2,024
53	965	957	1,922
54	1,062	928	1,990
50~54 計	5,097	4,893	9,990
55	1,079	1,020	2,099
56	932	917	1,849
57	953	968	1,921
58	1,001	993	1,994
59	1,001	996	1,997
55~59 計	4,966	4,894	9,860
60	1,071	1,091	2,162
61	1,092	1,120	2,212
62	1,173	1,114	2,287
63	1,281	1,201	2,482
64	1,357	1,273	2,630
60~64 計	5,974	5,799	11,773
65	1,368	1,398	2,766
66	1,373	1,375	2,748
67	1,186	1,115	2,301
68	825	774	1,599
69	974	968	1,942
65~69 計	5,726	5,630	11,356
70	978	1,004	1,982
71	898	978	1,876
72	912	1,013	1,925
73	807	888	1,695
74	720	801	1,521
70~74 計	4,315	4,684	8,999
75	597	769	1,366
76	727	814	1,541
77	650	857	1,507
78	686	806	1,492
79	542	769	1,311
75~79 計	3,202	4,015	7,217

(平成26年4月1日現在)

年齢	男	女	計
80	536	709	1,245
81	543	782	1,325
82	451	655	1,106
83	437	656	1,093
84	362	616	978
80~84 計	2,329	3,418	5,747
85	341	523	864
86	233	514	747
87	234	454	688
88	205	424	629
89	163	344	507
85~89 計	1,176	2,259	3,435
90	109	316	425
91	83	264	347
92	49	197	246
93	41	163	204
94	21	117	138
90~94 計	303	1,057	1,360
95	18	94	112
96	14	65	79
97	10	49	59
98	11	41	52
99	3	40	43
95~99 計	56	289	345

年齢	男	女	計
100	5	21	26
101	3	7	10
102	0	12	12
103	1	10	11
104	2	3	5
100~104 計	11	53	64
105	0	1	1
106	0	3	3
107	0	0	0
108	0	1	1
109	0	0	0
105~109 計	0	5	5
総計	85,484	84,406	169,890

年齢	男	女	計
0~14	12,731	12,188	24,919
15~64	55,635	50,808	106,443
65~	17,107	21,352	38,459
100~	11	58	69
0~19	17,273	16,496	33,769
20~	68,211	67,910	136,121

資料：市民課

2-13 年齢別人口(住民基本台帳人口+外国人登録人口)

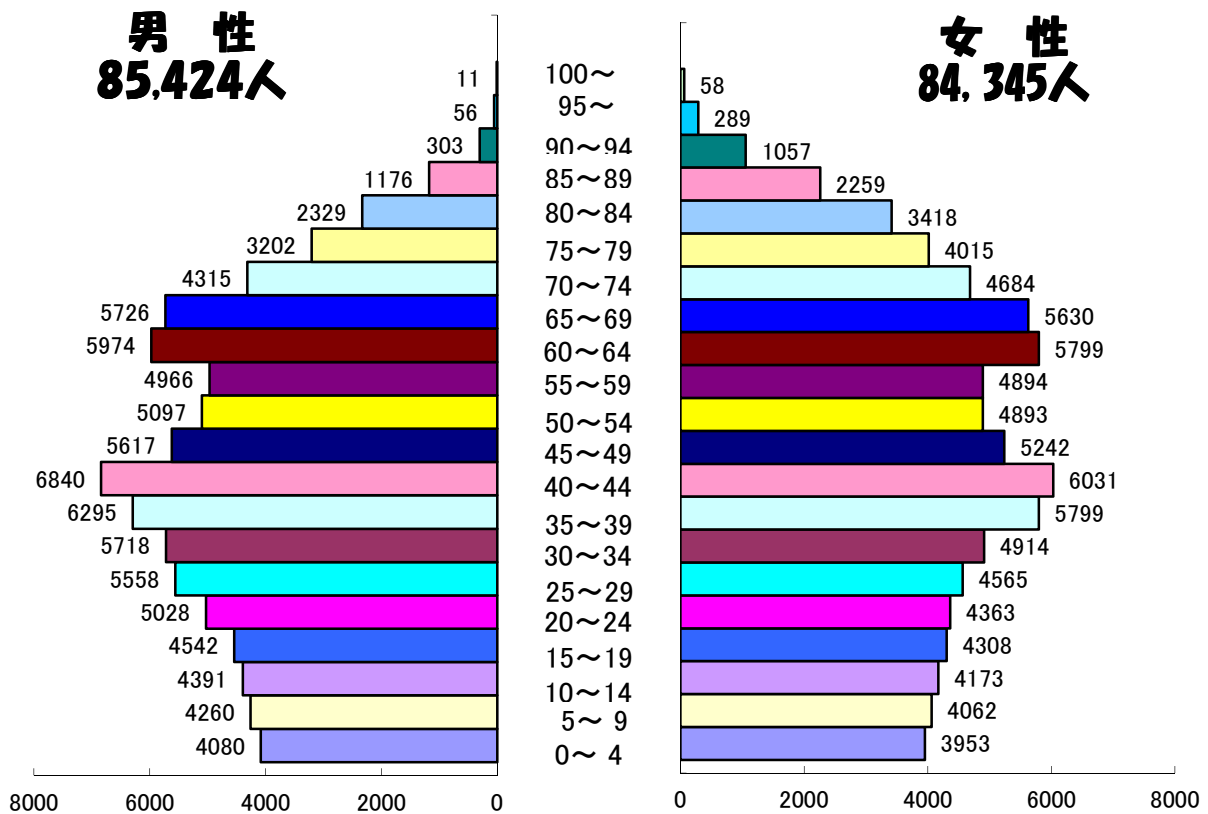

2-12 産業分類別就業者数

(各年10月1日現在)

産業分類	平成 12 年			平成 17 年			平成 22 年		
	総 数	男	女	総 数	男	女	総 数	男	女
総 計	54,952	32,720	22,232	56,876	33,619	23,257	86,806	50,954	35,852
第一次産業計	3,225	1,526	1,699	2,864	1,396	1,468	5,378	2,899	2,479
農 業	3,099	1,443	1,656	2,772	1,332	1,440	3,987	1,986	2,001
林業・狩猟業	1	1	0	1	1	-	1	1	-
漁業・水産業	125	82	43	91	63	28	1,390	912	478
第二次産業計	26,092	18,791	7,301	26,514	19,308	7,206	37,790	28,053	9,737
鉱 業	14	13	1	13	9	4	25	19	6
建設業	4,556	3,677	879	4,226	3,410	816	6,216	5,024	1,192
製造業	21,522	15,101	6,421	22,275	15,889	6,386	31,549	23,010	8,539
第三次産業計	25,493	12,320	13,173	27,033	12,642	14,391	41,543	18,643	22,900
卸売・小売業	10,058	4,375	5,683	7,950	3,446	4,504	15,818	6,414	9,404
金融・保険・不動産業	1,345	609	736	1,214	568	646	2,123	1,022	1,101
運輸・通信業	1,982	1,610	372	2,067	1,714	353	3,481	2,800	681
電気・ガス・水道業	251	213	38	168	149	19	245	202	43
サービス業	10,567	4,560	6,007	14,484	5,969	8,515	17,897	6,853	11,044
公務	1,290	953	337	1,150	796	354	1,979	1,352	627
分類不詳	142	83	59	465	273	192	2,095	1,359	736

資料：国勢調査

2-13 労働力人口

(各年10月1日現在)

年	総 数	労働力人口				非労働力人口	不 詳
		総 数	就 業 者		失業者		
			男	女			
平成 2 年	76,733	53,422	31,381	21,039	1,002	23,255	56
7 年	81,197	56,330	32,706	21,966	1,628	24,770	97
12 年	83,875	56,647	32,720	22,232	1,695	26,970	258
17 年	87,925	59,057	33,619	23,257	2,181	27,972	896
22 年	140,502	91,329	50,954	35,852	4,523	48,141	1,032

(注) 年齢は15才以上

資料：国勢調査

知ってくださいこのマーク
きっと役立つ統計調査



政府統計

統計の日

10月18日

公的統計は、国民にとって合理的な意思決定を行うための基盤です。

統計調査へのご回答をお願いいたします。

オンライン調査の導入を進めています。

統計は
次代を読み解く
パートナー



総務省・各府省統計主管部局

3 事業所

3-1 産業分類別事業所数

(各年10月1日現在)

産業分類	平成16年	平成18年	平成21年	産業分類	平成23年
総数 { 事業所数 従業者数	5,026 52,679	5,075 59,885	7,997 81,680	総数 { 事業所数 従業者数	7,301 77,675
第一次産業計 { 事業所数 従業者数	10 116	11 61	48 397	第一次産業計 { 事業所数 従業者数	44 343
農林水産業 { 事業所数 従業者数	10 116	11 61	48 397	農林水産業 { 事業所数 従業者数	44 343
第二次産業計 { 事業所数 従業者数	1,523 29,344	1,469 31,198	2,477 39,077	第二次産業計 { 事業所数 従業者数	2,244 39,440
鉱業 { 事業所数 従業者数	- -	- -	3 26	鉱業 { 事業所数 従業者数	4 36
建設業 { 事業所数 従業者数	533 3,329	526 3,087	1,016 5,748	建設業 { 事業所数 従業者数	915 5,103
製造業 { 事業所数 従業者数	990 26,015	943 28,111	1,458 33,303	製造業 { 事業所数 従業者数	1,325 34,301
第三次産業計 { 事業所数 従業者数	3,493 23,219	3,595 28,626	5,472 42,386	第三次産業計 { 事業所数 従業者数	4,473 23,219
電気・ガス・熱供給・水道業 { 事業所数 従業者数	1 55	4 129	8 158	電気・ガス・熱供給・水道業 { 事業所数 従業者数	4 84
情報通信業 { 事業所数 従業者数	15 69	12 60	23 96	情報通信業 { 事業所数 従業者数	18 74
運輸業 { 事業所数 従業者数	52 1,095	54 1,175	147 2,091	運輸業 { 事業所数 従業者数	134 2,053
卸売・小売業 { 事業所数 従業者数	1,384 8,662	1,364 8,702	2,030 13,403	卸売・小売業 { 事業所数 従業者数	1,837 12,516
金融・保険業 { 事業所数 従業者数	62 1,059	66 963	101 1,319	金融・保険業 { 事業所数 従業者数	118 1,544
不動産業 { 事業所数 従業者数	153 321	157 341	269 935	不動産業 { 事業所数 従業者数	276 1,065
飲食店・宿泊業 { 事業所数 従業者数	532 3,630	501 3,571	701 5,552	学術研究・専門・技術サービス業 { 事業所数 従業者数	115 527
医療・福祉 { 事業所数 従業者数	185 2,195	233 3,936	405 6,228	宿泊業・飲食サービス業 { 事業所数 従業者数	480 4,352
教育・学習支援業 { 事業所数 従業者数	198 897	242 1,934	349 2,817	医療・福祉 { 事業所数 従業者数	354 5,444
複合サービス事業 { 事業所数 従業者数	27 285	37 494	58 620	教育・学習支援業 { 事業所数 従業者数	273 1,012
サービス業(他に分類されないもの) { 事業所数 従業者数	884 4,951	901 6,588	1,335 7,907	複合サービス事業 { 事業所数 従業者数	35 357
公務等 { 事業所数 従業者数	- -	24 733	46 1,260	生活関連サービス業・娯楽業 { 事業所数 従業者数	312 1,700
				サービス業(他に分類されないもの) { 事業所数 従業者数	471 3,914
				公務等 { 事業所数 従業者数	46 1,164

(注) 平成16年は簡易調査を実施で、民間事業所のみを調査。

資料：事業所別統計調査、経済センサス

3-2 産業分類別・規模別事業所数

(各年10月1日現在)

区 分	事業所数	総 数	民					営			国・ 公共企業体 地方公共団体
			総 数	0~4人	5~9人	※10~19人 (10~29人)	20~29人	30人以上	派遣・下請 従業員者の み		
平成 13 年	事業所数	5,300	5,169	3,289	990	492	160	238	-	131	
	従業者数	54,125	50,850	7,323	6,395	6,489	3,806	26,837	-	3,275	
16 年	事業所数	5,026	1,377	2,237	663	412	142	195	-	-	
	従業者数	52,679	2,198	7,724	5,463	6,312	3,775	27,207	-	-	
18 年	事業所数	5,075	4,964	3,099	926	506	191	240	2	111	
	従業者数	59,885	56,791	6,653	6,088	6,775	4,544	32,731	-	3,094	
21 年	事業所数	7,997	7,951	5,703	1,019	637	259	333	9	46	
	従業者数	81,860	80,600	16,245	8,777	9,873	6,564	39,141	0	1,260	
23 年	事業所数	7,301	7,301	4,460	1,423	796	254	346	22	-	
	従業者数	77,675	77,675	9,729	9,324	10,790	6,013	41,819	-	-	
第 一 次 産 業	事業所数	44	44	15	16	12	1	0	0	0	
	従業者数	343	343	43	114	160	26	0	0	0	
農 林 水 産 業	事業所数	44	44	15	16	12	1	0	0	0	
	従業者数	343	343	43	114	160	26	0	0	0	
第 二 次 産 業	事業所数	2,244	2,244	1,250	500	268	83	142	0	0	
	従業者数	39,440	39,440	2,847	3,315	3,689	2,006	27,583	0	0	
鉱 業	事業所数	4	4	2	-	2	-	-	-	-	
	従業者数	36	36	7	-	29	-	-	-	-	
建 設 業	事業所数	915	915	584	206	90	21	14	0	0	
	従業者数	5,103	5,103	1,259	1,306	1,237	495	806	0	0	
製 造 業	事業所数	1,325	1,325	664	294	176	62	128	0	0	
	従業者数	34,301	34,301	1,581	2,009	2,423	1,511	26,777	0	0	
第 三 次 産 業	事業所数	4,473	4,427	2,795	809	455	149	190	9	-	
	従業者数	35,806	34,642	5,978	5,289	6,099	3,737	13,533	-	-	
電 気・カ ー ・ 水 道 業	事業所数	4	4	1	1	1	0	1	-	-	
	従業者数	84	84	1	5	1	-	66	-	-	
情 報 通 信 業	事業所数	18	18	12	3	3	-	-	-	-	
	従業者数	74	74	25	19	30	-	-	-	-	
運 輸 業	事業所数	134	134	58	25	23	1	17	-	-	
	従業者数	2,053	2,053	122	157	308	269	1,197	-	-	
卸・小 売 業	事業所数	1,837	1,837	1,168	368	187	56	58	-	-	
	従業者数	12,516	12,516	2,723	2,359	2,550	1,280	3,604	-	-	
金 融・保 険 業	事業所数	118	118	32	21	42	9	4	-	-	
	従業者数	1,544	1,544	84	154	563	202	541	-	-	
不 動 産 業	事業所数	276	276	229	23	14	3	5	2	-	
	従業者数	1,065	1,065	442	141	225	65	192	-	-	
学 術 研 究・専 門・技 術 サ ー ビ ス 業	事業所数	115	115	83	21	6	4	1	-	-	
	従業者数	527	527	191	139	70	93	34	-	-	
宿 泊 業・飲 食 サ ー ビ ス 業	事業所数	480	480	255	113	59	26	26	1	-	
	従業者数	4,352	4,352	582	746	793	618	1,613	-	-	
医 療、福 祉	事業所数	354	354	143	101	55	19	36	-	-	
	従業者数	5,444	5,444	344	701	713	472	3,214	-	-	
教 育・学 習 支 援 業	事業所数	273	273	220	30	14	6	3	-	-	
	従業者数	1,012	1,012	335	201	184	150	142	-	-	
複 合 サ ー ビ ス 事 業	事業所数	35	35	17	11	4	1	2	-	-	
	従業者数	357	357	57	72	48	24	156	-	-	
生 活 関 連 サ ー ビ ス 業・娯 楽 業	事業所数	312	312	249	28	21	5	6	3	-	
	従業者数	1,700	1,700	453	177	276	126	668	-	-	
サ ー ビ ス 業 (他 に 分 類 さ れ な い も の)	事業所数	471	471	328	64	26	19	31	3	-	
	従業者数	3,914	3,914	619	418	338	438	2,106	-	-	
公 務 等	事業所数	46	-	-	-	-	-	-	-	46	
	従業者数	1,164	-	-	-	-	-	-	-	1,164	

(注) 平成16年は簡易調査を実施し、民間事業所のみを調査。

資料：事業所統計調査・経済センサス

4 農業

4-1 専業兼業別農家数

(各年2月1日現在)

年	総農家数	専業農家	自給的農家	兼業農家		兼業種別農家	
				第1種兼業 (農業が主)	第2種兼業 (農業が従)	雇用兼業	自営兼業
平成2年	4,101	278	897	321	2,605	2,510	416
7年	3,321	255	847	420	1,799	1,880	359
12年	3,065	268	845	330	1,622
17年	2,731	280	1,169	259	1,023
22年	2,410	165	1,252	227	766

資料：農林業センサス

4-2 経営耕地面積

(各年2月1日現在) (単位：a)

年	経営耕地	田	畑	樹園地				
				計	果樹園	茶園	桑園	その他
平成2年	293,992	210,714	59,291	23,987	7,770	12,230	48	3,939
7年	269,564	194,282	51,496	23,786	7,795	11,526	61	4,404
12年	260,133	195,774	42,634	21,725	6,981	11,190	...	3,554
17年	196,533	144,227	36,626	15,680
22年	214,000	168,500	29,500	16,000

資料：農林業センサス(平成17年 家族経営統計)

4-3 経営耕地規模別農家数

(各年2月1日現在)

年	農家総数	30a未満	30a～49a	50a～99a	100a～149a	150a～199a	200a以上	例外規定
平成2年	4,101	897	821	1,578	539	123	96	47
7年	3,321	847	604	1,182	413	111	101	63
12年	3,065	845	544	1,058	367	111	96	44
17年	1,564	54	382	711	258	73	146	86
22年	1,179	56	278	509	187	69	80	-

(注) 例外規定とは、経営耕地面積が30a未満で、調査日前
1年間の農作物販売金額が50万円以上あった農家。

資料：農林業センサス
(平成17年 家族経営統計)

4-4 農用機械の所有台数(個人所有)

(各年2月1日現在)

年	耕うん機 トラクター	動力歩行式 動力防除機	動力田植機	バインダー	自脱型コンバイン
平成2年	3,903	1,233	1,533	830	619
7年	3,945	1,277	1,221	471	528
12年	3,148	999	885	228	394
17年	1,219	939	554	...	221
22年

資料：農林業センサス(平成17年 トラクター、動力防除機のみ)

4-5 農業生産指数(愛知県)

(平成12年=100.0)

年	農業総合	米	いも類	野菜	果実	花き類	工芸農作物	畜産
平成12年	100.0	100.0	100.0	100.0	100.0	100.0	100.0	100.0
16年	96.1	99.3	85.4	95.3	92.9	98.3	96.8	96.1
17年	98.6	99.4	79.1	99.7	98.3	96.4	106.4	97.3
18年	-	-	-	-	-	-	-	-

(注) 平成18年より、市町村別統計データは廃止

資料：愛知農林水産統計年報

4-6 家畜・にわとり飼養農家数・頭羽数

(各年2月1日現在) 単位 { 飼養戸数：戸
頭数：頭

年	肉用牛		乳用牛		採鶏卵		豚	
	飼養戸数	頭数	飼養戸数	頭数	飼養戸数	羽数 (100羽)	飼養戸数	頭数
平成16年	13	482	16	1,211	2	X	5	4,270
17年	8	460	18	1,160	3	13	6	8,460
18年	7	440	17	1,180	3	12	6	8,590
19年	-	-	-	-	-	-	-	-

(注) 平成19年より、市町村別統計データは廃止

資料：愛知農林水産統計年報

4-7 農地転用実績(農地法4条・5条)

(各年12月31日現在) (面積単位：a)

年	総数		住 宅		工 場		そ の 他	
	件数	面積	件数	面積	件数	面積	件数	面積
平成19年	360	2,362	220	927	5	342	135	1,093
20年	350	1,667	236	996	5	87	109	584
21年	248	2,161	139	448	14	1,069	95	644
22年	254	1,461	14	760	1	0	69	701
23年	385	1,672	291	1,022	2	9	92	641
24年	431	2,089	269	1,031	3	33	159	1,025
25年	580	2,787	427	1,514	6	194	147	1,079

(注) 農地法4条は自己所有地の転用、5条は他人所有地の転用

資料：農林水産課

4-8 農作物作付面積及び収穫量

区 分	平成 20 年		平成 21 年		平成 22 年		平成 23 年		平成 24 年	
	作付面積	収穫量	作付面積	収穫量	作付面積	収穫量	作付面積	収穫量	作付面積	収穫量
米	1,200	6,380	1,190	6,090	1,190	6,220	1,990	10,500	1,970	10,300
麦	820	2,990	829	2,650	1,070	2,390	1,260	5,000	1,300	5,900
かんしよ	-	-	-	-	-	-	-	-	-	-
だ い ず	805	1,220	818	769	810	1,520	1,320	1,300	1,320	1,300
あ ず き	-	-	-	-	-	-	-	-	-	-
き ゆ う り	-	-	-	-	-	-	-	-	-	-
ト マ ト	-	-	-	-	-	-	-	-	-	-
な す	-	-	-	-	-	-	-	-	-	-
ビ ー マ ン	-	-	-	-	-	-	-	-	-	-
か ぼ ち ゃ	-	-	-	-	-	-	-	-	-	-
い ち ご	-	-	-	-	-	-	-	-	-	-
す い か	-	-	-	-	-	-	-	-	-	-
キ ャ ベ ツ	-	-	-	-	-	-	-	-	-	-
は く さ い	-	-	-	-	-	-	-	-	-	-
ほうれんそう	-	-	-	-	-	-	-	-	-	-
ね ぎ	-	-	-	-	-	-	-	-	-	-
レ タ ス	-	-	-	-	-	-	-	-	-	-
だ い こん	-	-	-	-	-	-	-	-	-	-
に ん じん	-	-	-	-	-	-	-	-	-	-
み か ん	-	-	-	-	-	-	-	-	-	-
な し	-	-	-	-	-	-	-	-	-	-
ぶ ど う	-	-	-	-	-	-	-	-	-	-
も も	-	-	-	-	-	-	-	-	-	-
か う	-	-	-	-	-	-	-	-	-	-
お 茶	-	-	-	-	-	-	-	-	-	-

(注) 平成19年より、米、麦、だ い ず 以外の市町村別統計データは廃止・平成23年は、合併後の数値

資料：愛知農林水産統計年報

花 き

単位 { 作付面積：h a
出荷量：千本

単位 { 収穫面積：h a
出荷量：千鉢

年	き く		カーネーション		ば ら		鉢 も の	
	作付面積	出荷量	作付面積	出荷量	作付面積	出荷量	作付面積	出荷量
平成 15 年	X	X	10	10,100	3	4,110	25	7,180
16 年	X	X	10	9,910	5	4,910	28	6,640
17 年	2	963	10	10,400	5	5,940	27	5,640
18 年	X	X	11	11,200	5	4,840	30	4,900
19 年	-	-	-	-	-	-	-	-

(注) 平成19年より、市町村別統計データは廃止

資料：愛知農林水産統計年報

4-9 農業産出額及び生産農業所得

(単位:実額百万円)

区 分	平成16年	平成17年	平成18年	平成 19 年
農業産出額計	11,540	11,970	11,000	-
耕 種 計	10,090	10,570	9,620	-
米	1,400	1,460	1,350	-
麦類	270	460	290	-
雑穀・豆類	210	320	320	-
いも類	80	70	80	-
野菜	2,070	2,280	2,220	-
果実	220	250	250	-
花き	4,580	4,410	3,670	-
工芸農作物	910	960	940	-
種苗・苗木類・その他	370	360	510	-
畜 産	1,380	1,290	1,270	-
加工農産物	70	110	110	-
生産農業所得	4,540	5,090	4,450	-
農家1戸当り生産農業所得 (千円)	1,482	1,871	1,636	-
耕地10a当り生産農業所得 (千円)	142	160	140	-
農業専従者換算1人当り生産農業所得 (千円)	1,670	2,163	1,892	-

(注) 平成19年より、市町村別統計データは廃止

資料：愛知農林水産統計年報

4-10 階層別経営体数

年	計	漁船 非使用	無動力 漁船	船外機 付漁船	動力漁船使用					小型 定置網	海面 養殖
					1ト未満	1～3	3～5	5～10	10～		
平成20年	52	—	1	23	—	2	6	1	—	2	17
21年	52	—	1	23	—	2	6	1	—	2	17
22年	52	—	1	23	—	2	6	1	—	2	17
23年	688	51	1	262	5	30	105	70	53	13	97
24年	688	51	1	262	5	30	105	70	53	13	97

(注) 平成23年は、合併後の値

資料：漁業センサス

4-11 漁業種類別漁獲量

単位：ト

年	計	小型 底引き網	刺網	小型 定置網	その他の はえ縄	採貝	採藻	その他の 漁業
平成20年	785	X	23	X	—	—	153	X
21年	753	X	18	X	—	—	283	—
22年	1,350	X	13	X	—	—	291	—
23年	18,428	13,618	X	64	X	4,560	—	—
24年	20,114	13,799	142	51	5	6,059	—	—

(注) 平成23年は、合併後の値。採貝・採藻は合算値

資料：愛知農林水産統計年報

5 工業

5 産業分類別製造業の推移

(単位:万円)

産業分類	平成 22 年			平成 23 年			平成 24 年		
	事業 所数	従業 者数	出荷額等	事業 所数	従業 者数	出荷額等	事業 所数	従業 者数	出荷額等
総数	439	25,596	108,873,324	692	32,740	112,536,272	637	30,026	112,483,308
09 食料品	29	502	514,293	69	1,173	2,135,960	66	1,145	1,943,000
10 飲料・飼料	17	245	796,148	24	285	848,767	23	278	871,951
11 繊維	35	434	642,929	84	1,117	1,548,688	76	975	1,641,274
12 木材・木製品	1	17	X	3	28	20,319	4	39	19,316
13 家具・装備品	6	69	126,088	7	36	28,641	5	28	25,818
14 パルプ・紙	1	27	X	4	113	257,963	2	102	X
15 印刷	12	298	391,277	20	305	484,925	17	340	473,346
16 化学	1	29	X	1	31	X	-	-	-
17 石油・石炭	-	-	-	1	18	X	2	38	X
18 プラスチック	53	1,124	1,822,636	82	1,630	2,768,834	78	1,710	3,234,936
19 ゴム製品	2	15	X	4	27	8,939	4	28	9,639
21 窯業・土石	17	279	508,823	32	504	753,112	18	464	698,315
22 鉄鋼	35	1,035	2,728,647	36	1,822	6,589,949	44	1,953	7,819,529
23 非鉄金属	11	549	1,612,466	14	630	2,646,384	17	652	2,365,701
24 金属製品	37	827	2,251,326	65	1,134	2,750,940	51	874	2,632,362
25 はん用機械	13	231	309,004	18	236	303,450	13	260	445,922
26 生産用機械	77	1,144	6,380,137	105	1,678	2,871,656	94	1,674	7,353,548
27 業務用機械	2	60	X	3	71	X	2	61	X
29 電気機械	8	507	932,245	7	512	852,846	6	461	955,348
31 輸送機械	71	18,074	89,124,200	99	21,246	87,028,602	103	18,806	81,116,759
32 その他	11	130	99,390	14	144	138,427	12	138	124,433

資料：工業統計調査

資料：経済センサス

資料：工業統計調査

6 商業

6 商業の推移

産 業 分 類	平成 16 年			平成 19 年			産 業 分 類	平成 24 年		
	商店数	従業者数	年 間 商 品 販売額(万円)	商店数	従業者数	年 間 商 品 販売額(万円)		商店数	従業者数	年 間 商 品 販売額(万円)
総 数	1,370	8,344	18,843,596	1,259	8,250	18,745,797	総 数	1,464	9,191	22,471,600
卸 売 業	254	1,702	7,449,021	213	1,550	7,539,362	卸 売 業	295	1,834	10,255,200
小 売 業	1,116	6,642	11,394,575	1,046	6,700	11,206,435	小 売 業	1,169	7,357	122,164
55 各 種 商 品 小 売 業	5	72	330,214	3	259	573,193	56 各 種 商 品 小 売 業	0	0	0
56 織 物 ・ 衣 服 ・ 身 の 回 り 品 小 売 業	204	853	1,328,854	189	839	1,226,750	57 織 物 ・ 衣 服 ・ 身 の 回 り 品 小 売 業	171	695	869,300
57 飲 食 料 品 小 売 業	349	2,543	3,136,962	312	2,444	2,777,450	58 飲 食 料 品 小 売 業	359	3,265	4,405,000
58 自 動 車 ・ 自 転 車 小 売 業	108	605	2,398,738	108	632	2,315,174	59 機 械 機 器 小 売 業	186	923	2,572,000
59 家 具 ・ じ ゅ う 器 ・ 家 庭 用 機 械 器 具 小 売 業	102	573	1,263,682	95	552	1,042,258		—	—	—
60 その他の小売業	348	1,996	2,936,125	339	1,974	3,271,610	60 その他の小売業	431	2,365	4,146,200
							61 無店舗小売業	22	109	223,900

(注) H24より調査名及び調査項目変更 資料：商業統計調査（あいちの商業）

資料：経済センサス活動調査

7 金融

7-1 預金と貸付金の状況

(単位：百万円)

年度	預 金			貸 出 金
	総 額	預金(当座預金を除く)	当 座 預 金	
平成20年度 3月末	557,185	535,234	21,950	287,738
21年度 3月末	570,184	551,290	18,894	264,116
22年度 3月末	453,955	438,131	15,824	248,888
23年度 3月末	674,935	654,159	20,776	314,582
24年度 3月末	687,314	665,472	21,340	316,546
25年度 3月末	733,439	711,720	21,718	330,720

資料：名古屋銀行、愛知銀行、岡崎信用金庫、西尾信用金庫、碧海信用金庫、愛知県中央信用組合、蒲郡信用金庫、三河信用組合
 (注)平成23年度より三河信用組合を追加掲載。平成21年度までは三菱東京UFJ銀行を含む。

7-2 小規模企業等振興資金、西尾市中小企業経営安定資金

(単位：万円)

年 度	運 転 ・ 設 備 資 金	
	件 数	金 額
平成19 年度	205	110,153
20 年度	252	131,870
21 年度	220	93,366
22 年度	194	75,496
23 年度	263	113,982
24 年度	302	144,684
25 年度	336	161,633

資料：商工観光課

なるほど統計豆知識！

愛知県の1日の動き②

～生産の動き編～ 平成24年調べ

県内総生産・・・・・・・・	867億円
県民所得・・・・・・・・	616億円
農業産出額・・・・・・・・	8億円
製造品出荷額・・・・・・・・	1,014億円
卸売業、小売業売上（収入）金額・・・・・・・・	1,025億円
スーパー販売額・・・・・・・・	24億97百万円
新設住宅着工戸数・・・	154戸
公立図書館図書貸出冊数・・・・・・・・	129冊

出典：あいち県勢要覧2014

なるほど統計豆知識！

愛知県の1日の動き③

～消費の動き編～

平成24年調べ

電力販売量・・・・・・・・	1億61百万kWh
都市ガス消費量・・・・・・・・	3億77百万MJ
水道給水量・・・・・・・・	241万9千m ³
ごみ排出量・・・・・・・・	7,103トン
新車登録台数・・・・・・・・	819台

出典：あいち県勢要覧2014

8 運輸・通信

8-1 名鉄旅客利用状況

(単位:千人)

年 度	西尾市計		米 津 駅		桜町前駅		西尾口駅		西 尾 駅		福 地 駅		上横須賀駅		吉良吉田駅		三河鳥羽駅		西幡豆駅		東幡豆駅		こどもの国駅	
	乗車人員	(うち定期)	乗車人員	(うち定期)	乗車人員	(うち定期)	乗車人員	(うち定期)	乗車人員	(うち定期)	乗車人員	(うち定期)	乗車人員	(うち定期)	乗車人員	(うち定期)	乗車人員	(うち定期)	乗車人員	(うち定期)	乗車人員	(うち定期)	乗車人員	(うち定期)
平成19年度	3,529	(2,491)	249	(161)	411	(300)	50	(21)	1,791	(1,220)	105	(88)	184	(145)	437	(346)	65	(45)	113	(84)	94	(66)	30	(17)
20年度	3,609	(2,504)	278	(164)	435	(301)	71	(28)	1,763	(1,211)	118	(99)	198	(149)	451	(346)	66	(47)	110	(80)	89	(61)	31	(19)
21年度	3,528	(2,508)	258	(162)	444	(318)	62	(25)	1,662	(1,168)	145	(120)	203	(156)	463	(351)	60	(43)	113	(85)	89	(61)	29	(17)
22年度	3,595	(2,586)	271	(173)	452	(328)	59	(23)	1,689	(1,196)	154	(130)	215	(167)	477	(371)	57	(40)	112	(84)	83	(58)	28	(16)
23年度	3,667	(2,651)	280	(177)	490	(362)	60	(22)	1,695	(1,204)	172	(146)	220	(170)	467	(364)	57	(41)	119	(92)	79	(57)	27	(15)
24年度	3,749	(2,700)	284	(176)	527	(389)	68	(28)	1,701	(1,205)	185	(156)	226	(172)	480	(374)	54	(38)	114	(87)	81	(58)	30	(17)
25年度	3,917	(2,838)	292	(182)	573	(429)	76	(34)	1,762	(1,250)	205	(147)	227	(174)	495	(386)	56	(41)	116	(89)	83	(62)	31	(17)
4月	328	(242)	24	(16)	47	(35)	6	(3)	148	(107)	17	(15)	20	(15)	42	(33)	5	(3)	10	(7)	7	(5)	2	(1)
5月	334	(247)	25	(16)	47	(37)	6	(3)	150	(109)	18	(15)	20	(16)	43	(34)	5	(4)	10	(8)	7	(5)	3	(1)
6月	327	(247)	24	(16)	48	(37)	6	(3)	147	(109)	17	(15)	19	(15)	41	(33)	5	(4)	10	(8)	7	(5)	2	(1)
7月	332	(238)	24	(15)	49	(36)	6	(3)	150	(105)	17	(15)	19	(15)	42	(32)	5	(3)	9	(7)	7	(5)	2	(1)
8月	329	(217)	27	(14)	49	(34)	7	(3)	147	(95)	16	(13)	18	(13)	42	(30)	5	(3)	9	(7)	7	(5)	2	(1)
9月	324	(243)	24	(15)	48	(37)	6	(3)	145	(107)	17	(15)	19	(15)	41	(33)	5	(4)	10	(7)	7	(5)	2	(2)
10月	319	(236)	24	(15)	46	(35)	6	(3)	143	(104)	17	(15)	18	(14)	40	(32)	5	(4)	10	(7)	7	(5)	3	(1)
11月	317	(235)	24	(15)	46	(35)	6	(3)	142	(104)	17	(15)	20	(14)	40	(32)	4	(3)	9	(7)	7	(5)	3	(2)
12月	302	(209)	22	(13)	45	(32)	6	(2)	135	(93)	16	(13)	17	(13)	37	(28)	4	(3)	9	(7)	7	(5)	4	(1)
1月	319	(234)	23	(15)	47	(35)	6	(3)	144	(104)	17	(15)	18	(14)	40	(31)	4	(3)	9	(7)	7	(5)	2	(1)
2月	291	(207)	22	(14)	43	(32)	6	(3)	133	(91)	15	(12)	17	(13)	35	(28)	4	(3)	9	(7)	6	(5)	2	(1)
3月	395	(283)	28	(18)	60	(44)	8	(3)	177	(122)	21	(18)	22	(16)	50	(39)	5	(4)	12	(10)	9	(7)	3	(2)

(注) 単位未満は四捨五入のため合計と一致しない場合がある。

中畑駅、三河平坂駅、三河桶駅、寺津駅は平成16年3月31日をもって駅廃止。

鎌谷駅は平成18年12月16日をもって駅廃止。平成18年度の利用状況は乗車人数26人(うち定期18人)。

8-2 名鉄バスの概要

(各年4月1日現在)

年	営業キロ数	停留所数	運転本数
平成 21 年	34.4	90	115
22 年	34.4	90	115
23 年	39.8	98	115
24 年	39.8	98	115
25 年	39.8	98	115
26 年	39.8	98	115

資料：名古屋鉄道(株)岡崎自動車営業所
名鉄東部交通(株)西尾営業所

8-3 市営渡船利用状況

(単位:人)

年	利用客数	うち大人	うち小人
平成 20 年度	140,885	128,970	11,915
21 年度	155,285	143,040	12,245
22 年度	173,522	158,546	14,976
23 年度	184,359	168,608	15,751
24 年度	184,199	169,145	15,054
25 年度	190,233	173,692	16,541

資料：佐久島振興課

8-4 軽自動車等の保有台数

(各年4月1日現在)

年	総数	原動機付自転車				軽自動車				小型特殊自動車		2輪の 小型自動車
		50cc以下	50cc超 90cc以下	90cc超	ミニカー	2輪	3輪	4輪以上		農耕作業用	その他	
								乗用	貨物用			
平成22年	5,006	4,275	295	357	79	1,216	3	21,034	9,492	995	412	1,464
23年	7,935	6,744	490	579	122	1,818	4	33,713	17,221	1,721	725	2,324
24年	7,812	6,547	491	644	130	1,815	3	34,474	17,191	1,730	711	2,443
25年	7,744	6,409	481	714	140	1,890	3	36,273	16,951	1,734	706	2,481
26年	7,707	6,274	475	810	148	1,904	2	37,790	16,746	1,773	698	2,535

資料：税務課

8-5 種類別自動車登録台数

(各年度3月31日現在)

年 度	保有自動車数	登 録 自 動 車												小型二輪	軽自動車	
		登 録			貨 物 用					乗合用 普通車 小型車	乗 用					大 型 特殊車
		総 数	自家用	営業用	総 数	普通車	小型車	そ の 他 被けん引車	総 数		普通車	小型 四輪車				
平成19年度	83,531	51,953	51,259	694	1,691	1,691	3,701	35	118	44,839	18,499	26,905	254	1,434	30,144	
20年度	83,546	51,294	50,569	725	1,717	1,717	3,609	39	115	44,839	18,603	26,236	254	1,481	30,771	
21年度	83,614	84,423	82,434	1,989	5,019	5,019	7,257	146	271	44,631	29,082	40,635	444	2,319	50,749	
22年度	84,396	50,938	50,151	787	1,777	1,777	3,455	37	158	44,631	19,293	25,338	248	1,512	31,914	
23年度	138,339	83,231	81,287	1,944	4,707	3,189	6,720	145	248	69,511	30,345	39,166	438	2,483	52,625	
24年度	139,505	82,825	81,025	1,800	4,489	3,089	6,576	144	249	69,508	30,957	38,551	434	2,505	54,175	

資料：愛知県統計年鑑

8-6 郵便物の集配状況

(単位：千通)

年 度	通 常 郵 便 物								小 包 郵 便 物								年賀郵便物	
	総 数		普 通		書 留		速 達		総 数		普 通		書 留		普 通・速達		総 数	
	引 受	配 達	引 受	配 達	引 受	配 達	引 受	配 達	引 受	配 達	引 受	配 達	引 受	配 達	引 受	配 達	引 受	配 達
平成19年度	7,084	14,371	6,985	14,089	75	226	24	56	68	149	58	128	2	8	8	14	2,446	2,190
20年度	6,415	14,165	6,339	13,894	51	215	25	56	70	192	63	168	2	8	5	16	3,031	1,912
21年度	8,131	14,492	8,046	14,079	72	203	13	41	169	155	60	142	1	7	8	13	2,937	1,967
22年度	7,383	13,333	7,249	13,087	115	205	13	37	113	233	91	200	8	4	14	29	2,782	1,902
23年度	7,032	13,112	6,944	12,869	75	206	13	37	121	223	121	223	0	0	0	0	2,693	1,926
24年度	6,995	13,415	6,885	13,163	99	217	11	35	113	213	113	213	0	0	0	0	3,031	1,913
25年度	7,102	12,866	7,017	12,628	74	198	11	40	114	220	114	220	0	0	0	0	2,809	2,002

(注) 合計は千通単位のため必ずしも一致しない

資料：日本郵便(株) 西尾郵便局

8-7 電話の加入状況

年 度	加入電話 総 数	単独加入		共同加入		住宅比率 (%)	公衆電話
		事 務 用	住 宅 用	事 務 用	住 宅 用		
20年度末	24,107	5,839	18,268	-	-	75.8	186
21年度末	21,604	5,369	16,235	-	-	75.1	177
22年度末	19,030	4,955	14,075	-	-	74.0	155
23年度末	27,838	7,118	20,720	-	-	74.4	209
24年度末	24,786	6,447	18,339	-	-	74.1	195
25年度末	21,941	5,843	16,098	-	-	73.4	185

資料：NTT西日本名古屋支店

8-8 NHK放送受信契約数

区 分	平成 20 年度	平成 21 年度	平成 22 年度	平成 23 年度	平成 24 年度
契 約 総 数	30,422	31,227	31,227	48,982	49,632
内衛星契約数	9,573	9,939	10,550	17,841	19,013

資料：愛知県統計年鑑

8-9 CATVの加入状況

(各年度1月31日現在)

年 度	契約総数							
	多チャンネル利用		インターネット利用		ケーブルプラス電話利用		ネットワーク利用	
	A	利用率	B	利用率	C	利用率	A+B+C	利用率
平成22年度	9,250	24.5%	8,937	23.7%	4,035	10.7%	12,350	32.7%
23年度	15,209	27.6%	15,918	28.8%	8,684	15.7%	21,305	38.6%
24年度	16,312	29.0%	16,163	28.8%	11,072	19.7%	22,096	39.3%
25年度	23,635	41.5%	17,000	29.9%	13,838	24.3%	27,001	47.4%

(注) 平成20年度から各種サービス利用のみの数値は廃止、
ケーブルプラス電話サービスが加わりました。

資料：(株)キャッチネットワーク

9 電気・ガス・水道

9-1 電灯需要状況

区 分	平成 21年度	平成 22年度	平成 23 年度	平成 24 年度	平成 25 年度
契約数(KW)	217,421	223,362	357,928	366,612	376,279
使用量(MWh)	233,153	249,224	371,506	371,262	371,929

(注) 1 契約数は各年3月末の実績

資料：中部電力(株)

2 使用量は年間（4月～3月）の累計

9-2 用途別ガス施設数及び消費量

(単位：件、m³)

区 分		平成21年度	平成22年度	平成23年度	平成24年度	平成25年度
総数	施設数	1,145	1,200	1,284	1,480	1,764
	消費量	103,451,018	108,248,980	111,190,479	110,442,407	104,079,507
家庭用	施設数	1,050	1,101	1,166	1,362	1,585
	消費量	300,721	370,716	402,360	461,758	507,696
工業用	施設数	67	67	75	74	80
	消費量	102,436,160	107,096,488	109,847,950	108,938,689	102,482,223
商業用	施設数	12	15	24	24	40
	消費量	207,167	205,093	411,684	506,498	520,445
その他	施設数	16	17	19	20	59
	消費量	506,970	576,683	528,485	535,462	569,143

注) 「施設数」は各年度末現在の取付けメーター数です。
「その他」は公用施設等です。

資料：東邦ガス(株)

9-3-1 口径別の水道使用状況（佐久島除く）

（単位：m³）

年 度	総 数	メーター口径13mm	20 mm	25 mm	40 mm	50 mm	75 mm	100mm	150 mm	その他	共用栓集合住宅(受水槽)
平成 20 年度	19,031,498 (11,882,414)	4,898,732 (2,773,480)	10,071,231 (6,612,586)	992,729 (566,083)	806,196 (471,768)	710,050 (414,539)	743,870 (317,284)	65,807 (46,946)	24,784 (0)	14,357 (1,428)	703,742 (678,300)
21 年度	18,579,408 (11,551,689)	4,711,028 (2,630,519)	10,097,280 (6,632,121)	934,444 (526,241)	769,378 (459,923)	678,218 (382,433)	662,715 (264,672)	59,176 (39,647)	22,563 (0)	9,028 (6,400)	635,578 (609,733)
22 年度	18,697,332 (11,720,251)	4,698,595 (2,644,372)	10,154,407 (6,703,842)	904,600 (517,770)	809,587 (490,274)	686,100 (399,736)	693,722 (282,635)	60,155 (42,543)	23,544 (0)	9,029 (7,268)	657,593 (631,811)
23 年度	18,528,078	4,620,974	10,096,445	888,180	841,153	664,886	651,070	62,324	99,226	6,396	597,424
24 年度	18,592,727	4,587,038	10,115,022	891,841	870,632	681,825	667,777	64,240	273,108	11,179	430,065
25 年度	18,447,364	4,502,231	10,128,958	880,041	874,785	674,758	623,007	73,038	247,539	16,336	426,671

(注) 1 上段の数値は西尾幡豆広域連合管内の合計値
2 平成22年度までの()内の数値は旧西尾市分

資料：西尾市上下水道部 水道管理課

9-3-2 口径別の水道使用状況（佐久島のみ）

（単位：件）

年 度	総 数	メーター口径13mm	20 mm	25 mm	40 mm	50 mm	75 mm	100 mm	150 mm	30 mm	共用栓集合住宅(受水槽)
平成24年度	295	234	50	6	3	1	-	-	-	1	-
25年度	295	235	49	6	3	1	-	-	-	1	-

資料：南知多町役場水道課

9-4 水道の普及状況

年 度	給水区域内人口	計画給水人口	給水人口	区域内普及率 (%)	計画普及率 (%)	給水栓数	総配水量 (m³)	総有収水量 (m³)	1日最大配水量 (m³)	1日平均配水量 (m³)
平成 20 年度	168,767 (108,824)	167,300 (109,800)	166,931 (107,758)	98.9 (99.0)	99.1 (99.1)	57,321 (34,873)	20,557,600 (12,717,157)	19,031,498 (11,882,414)	65,660 (40,396)	56,322 (34,842)
21 年度	168,835 (109,005)	170,000 (110,500)	166,999 (107,937)	98.9 (99.0)	99.8 (99.8)	57,766 (37,586)	20,088,298 (12,396,156)	18,579,408 (11,551,689)	62,605 (38,521)	55,036 (33,962)
22 年度	168,875 (109,310)	170,000 (110,500)	168,501 (109,103)	99.8 (99.8)	99.8 (99.8)	58,245 (37,990)	20,207,708 (12,650,513)	18,697,332 (11,720,251)	64,327 (40,104)	55,364 (34,659)
23 年度	169,295	170,000	168,921	99.8	99.8	59,132	20,088,757	18,528,078	64,348	54,887
24 年度	169,507	170,000	169,133	99.8	99.8	59,710	20,019,484	18,592,727	63,528	54,848
一色町佐久島	262	300	262	100.0	100.0	289	55,174	38,839	382	184
25 年度	169,633	170,000	169,259	99.8	99.9	60,639	19,984,898	18,447,364	64,540	54,753
一色町佐久島	257	300	257	100.0	100.0	295	64,205	36,115	332	176

(注) 1 上段の数値は西尾幡豆広域連合管内の合計値
2 平成22年度までの()内の数値は旧西尾市分

資料：西尾市上下水道部 水道管理課
：南知多町役場水道課(佐久島分)

10 社会福祉

10-1 保育所の状況

(平成26年4月1日現在)

地域	保育園名	園数 (園)	定員 (人)	園児数 (人)	職員数			用地面積 (㎡)		
					施設長 (人)	保育士 (人)	調理員・ 看護師等 (人)			
西尾	市立保育園 (内訳)	26	3,750	3,161	25	(386)	192	(36)	22	109,912
	八ツ面保育園	1	240	218	1	(44)	10	(2)	2	6,081
	西野町 "	1	160	146	1	(19)	9	(2)	1	4,804
	花ノ木 "	1	240	235	1	(26)	15	(2)	2	5,604
	寺津 "	1	170	175	1	(27)	9	(2)	2	6,678
	米津 "	1	190	206	1	(28)	10	(3)	2	6,853
	室場 "	1	110	101	1	(18)	8	(2)	1	7,581
	福地南部 "	1	150	128	1	(9)	7	(2)	1	5,518
	矢田 "	1	230	231	1	(17)	10	(3)	2	7,033
	三和 "	1	140	133	1	(14)	8	(2)	1	7,287
巨海 "	1	50	55	1	(13)	5	(1)	1	2,438	
一色	一色 "	1	160	145	1	(22)	10	(0)	1	2,962
	一色西部 "	1	160	147	1	(15)	7	(2)	1	4,199
	一色南部 "	1	150	101	1	(10)	7	(1)	0	2,564
	一色東部 "	1	180	134	1	(15)	7	(0)	1	3,372
	一色中部 "	1	100	73	1	(5)	4	(1)	0	2,825
	佐久島 "	1	30	6	0	(1)	1	(1)	0	-
吉良	横須賀 "	1	280	215	1	(24)	12	(1)	1	4,414
	吉田 "	1	100	78	1	(5)	5	(0)	1	3,025
	白浜 "	1	120	83	1	(17)	7	(1)	1	5,876
	離島 "	1	100	65	1	(7)	6	(1)	0	2,579
	津平 "	1	110	78	1	(12)	6	(1)	0	3,137
荻原 "	1	140	117	1	(7)	5	(0)	1	2,973	
幡豆	東幡豆 "	1	150	90	1	(7)	8	(2)	0	2,803
	幡豆 "	1	120	88	1	(9)	6	(2)	0	3,600
	見影 "	1	90	72	1	(11)	6	(1)	0	2,137
	鳥羽 "	1	80	41	1	(4)	4	(1)	0	3,569
西尾	私立保育園 (内訳)	10	1,345	1,467	10	(152)	128	(9)	21	47,543
	恵保育園	1	210	244	1	(13)	16	(1)	3	4,190
	熊味 "	1	165	194	1	(18)	18	(1)	2	1,872
	くさの実 "	1	90	102	1	(27)	9	(3)	2	1,363
	伊文 "	1	160	184	1	(13)	17	(1)	2	6,830
	東部 "	1	90	62	1	(12)	8	(1)	2	5,240
	平坂 "	1	140	163	1	(18)	13	(1)	2	6,156
	中野郷 "	1	90	89	1	(13)	10	(0)	2	6,691
	中畑 "	1	150	146	1	(12)	13	(1)	2	5,579
	福地北部 "	1	130	144	1	(15)	10	(0)	2	5,622
矢田つぼみ "	1	120	139	1	(11)	14	(0)	2	4,000	
市立・私立合計		36	5,095	4,628	35	538	320	45	43	157,455

備考：()は臨時職員数

資料：子ども課

10-2 国民健康保険加入状況

年 度	加 入 世 帯		被 保 険 者		保 険 税	
	実 数 (世帯)	加 入 率 (%)	実 数 (人)	加 入 率 (%)	調 定 額 (千円)	1 人 当 り 平 均 (円)
平成 19 年度	17,138	46.7	35,117	32.6	3,374,684	96,098
20 年度	14,689	39.1	28,156	23.1	2,820,185	100,163
21 年度	14,747	39.0	28,525	26.2	2,851,409	99,962
22 年度	14,900	39.0	28,531	26.1	2,549,908	89,373
23 年度	23,680	41.5	46,383	27.4	4,339,789	93,564
24 年度	23,837	41.1	46,174	27.2	4,796,686	103,883
25 年度	23,894	40.7	45,803	27.0	4,842,418	105,723

資料：保険年金課

10-3 国民健康保険受診状況(療養諸費)

年 度	受診件数 (件)	受 診 率 (%)	費 用 額 (千円)	1人当り 費 用 額 (円)	保 険 者 負 担 分 (千円)	被 保 険 者 負 担 分 (千円)	他 法 負 担 分 (千円)
平成19年度	571,083	1,626.2	12,094,922	344,418	9,655,255	2,185,470	254,197
一 般	254,583	1,178.6	4,392,620	203,362	3,193,627	980,068	218,925
老 健	181,179	2,600.2	5,166,894	741,518	4,519,843	647,051	-
退 職	135,321	2,066.3	2,535,408	387,144	1,941,785	558,351	35,272
20年度	396,321	1,407.6	6,772,412	240,532	4,914,594	1,492,125	365,693
一 般	363,268	1,369.4	6,174,740	232,772	4,479,904	1,344,828	350,008
退 職	33,053	2,029.0	597,672	366,895	434,690	147,297	15,685
21年度	410,130	1,437.8	7,154,382	250,811	5,180,926	1,575,585	397,871
一 般	380,691	1,418.7	6,646,312	247,692	4,825,696	1,441,143	379,472
退 職	29,439	1,739.9	508,071	300,278	355,230	134,442	18,399
22年度	410,173	1,437.6	7,413,431	259,837	5,369,696	1,632,368	411,368
一 般	379,673	1,415.1	6,829,596	254,551	4,961,394	1,478,973	389,229
退 職	30,500	1,793.1	583,835	343,230	408,302	153,395	22,139
23年度	689,923	1,487.4	12,604,615	271,751	9,128,455	2,797,193	678,968
一 般	642,181	1,472.6	11,587,066	265,704	8,416,784	2,527,673	642,610
退 職	47,742	1,721.1	1,017,549	366,816	711,671	269,520	36,358
24年度	696,096	1,507.5	12,644,873	273,853	9,172,806	2,794,939	677,129
一 般	652,030	1,490.7	11,751,263	268,668	8,547,862	2,559,139	644,262
退 職	44,066	1,809.7	893,610	366,986	624,944	235,800	32,867
25年度	702,582	1,533.9	12,919,183	282,060	9,384,762	2,812,071	722,350
一 般	663,770	1,518.8	12,111,579	277,127	8,819,949	2,598,196	693,434
退 職	38,812	1,849.1	807,604	384,756	564,813	213,875	28,916

(注) 単位未満は四捨五入のため合計と一致しない場合がある。

資料：保険年金課

数値は事業年報による。

件数については、調剤、食事療養を含む。

10-4 国民年金支給状況

(単位：千円)

区 分	平成 21 年度	平成 22 年度	平成 23 年度	平成 24 年度	平成 25 年度
総 数					
受給者数	20,217	20,743	36,294	37,786	39,080
支給額	13,490,487	13,957,875	24,421,195	25,621,589	26,713,136
老 齢 基 礎 年 金					
受給者数	16,938	17,653	31,297	33,117	34,796
支給額	11,711,145	12,239,053	21,628,025	22,933,476	24,161,644
老 齢・5 年・通算老 齢 年 金					
受給者数	2,154	1,928	3,141	2,748	2,353
支給額	802,218	715,454	1,195,992	1,046,092	907,259
障 害 基 礎 年 金					
受給者数	948	974	1,536	1,607	1,621
支給額	835,743	855,762	1,347,461	1,405,783	1,412,945
障 害 年 金					
受給者数	46	42	79	74	71
支給額	39,209	35,644	67,056	62,526	60,135
遺 族 基 礎 年 金					
受給者数	86	90	140	136	132
支給額	91,063	97,334	150,441	142,817	138,905
寡 婦 年 金					
受給者数	14	19	48	45	45
支給額	6,491	8,866	22,702	21,012	21,335
特 別 障 害 給 付 金					
受給者数	1	1	3	3	3
支給額	487	480	1,430	1,426	1,420
死 亡 一 時 金					
受給者数	29	34	46	53	56
支給額	4,014	5,064	6,845	7,619	8,695
老 齢 福 祉 年 金					
受給者数	1	2	4	3	3
支給額	117	218	1,243	838	798

10-5 後期高齢者医療費給付状況

年 度	対象者数 (人)	受診件数 (件)	費 用 額 (千円)	一 部 負 担 金 (千円)	1 人 当 費 用 額 (円)	1 人 当 窓 口 負 担 (円)	1 人 当 受 診 件 数 (件)
平成21年度							
1割負担	8,837	240,354	6,857,820	410,462	776,035	46,448	27.20
3割負担	946	25,392	697,953	106,247	737,794	112,312	26.84
計	9,783	265,746	7,555,773	516,709	772,337	52,817	27.16
22年度							
1割負担	9,189	245,168	7,678,836	436,150	835,655	47,464	26.68
3割負担	920	24,381	669,689	101,890	727,923	110,750	26.50
計	10,109	269,549	8,348,525	538,040	825,851	53,224	26.66
23年度							
1割負担	16,688	459,861	13,686,685	790,647	820,151	47,378	27.56
3割負担	1,366	36,460	981,241	158,012	718,332	115,675	26.69
計	18,054	496,321	14,667,926	948,659	812,447	52,546	27.49
24年度							
1割負担	17,188	477,421	14,258,382	802,264	829,554	46,676	27.78
3割負担	1,363	37,446	1,068,687	157,737	784,070	115,728	27.47
計	18,551	514,867	15,327,069	960,001	826,213	51,749	27.75
25年度							
1割負担	17,594	499,026	14,704,095	824,316	835,745	46,852	28.36
3割負担	1,296	36,756	1,035,864	152,328	799,278	117,537	28.36
計	18,890	535,782	15,739,959	976,644	833,243	51,702	28.36

(注) 対象者数は診療月（前年度3月～当該年度2月）による月平均。

資料：保険年金課

10-6 福祉医療費支給状況

年 度	医療費区分	対象者数 (人)	受診件数 (件)	支 給 額 (千円)	1件当支給額 (円)	1人当支給額 (円)	1人当受診件数 (件)
平成 19 年度	障 害 者	1,252	26,033	183,282	7,040	146,391	20.79
	精神障害者	912	14,616	41,627	2,848	45,643	16.03
	乳 幼 児	7,827	145,251	352,773	2,429	45,071	18.56
	母子家庭等	1,771	20,657	60,172	2,913	33,977	11.66
	福祉給付金	1,453	40,108	123,225	3,072	84,807	27.60
20年度	障 害 者	1,240	25,982	194,148	7,472	156,571	20.95
	精神障害者	1,011	16,028	59,956	3,741	59,304	15.85
	乳 幼 児	16,256	199,609	431,162	2,160	26,523	12.28
	母子家庭等	1,716	20,238	57,546	2,843	33,535	11.79
	福祉給付金	1,456	43,616	146,712	3,364	100,764	29.96
21年度	障 害 者	1,232	26,447	201,820	7,631	163,815	21.47
	精神障害者	952	16,734	71,658	4,282	75,271	17.58
	乳 幼 児	16,238	231,539	500,732	2,163	30,837	14.26
	母子家庭等	1,679	20,675	60,669	2,934	36,134	12.31
	後期高齢者福祉	1,544	44,681	147,049	3,291	95,239	28.94
22年度	障 害 者	1,215	24,498	203,938	8,325	167,851	20.16
	精神障害者	938	17,373	72,413	4,168	77,200	18.52
	子 ど も	16,293	241,883	530,066	2,191	32,533	14.85
	母子家庭等	1,704	19,176	59,018	3,078	34,635	11.25
	後期高齢者福祉	1,638	45,209	165,119	3,652	100,805	27.60
23年度	障 害 者	1,845	39,980	312,705	7,822	169,488	21.67
	精神障害者	1,475	28,479	119,239	4,187	80,840	19.31
	子 ど も	24,656	377,565	855,460	2,266	34,696	15.31
	母子家庭等	2,573	33,949	101,562	2,992	39,472	13.19
	後期高齢者福祉	2,911	85,107	294,232	3,457	101,076	29.24
24年度	障 害 者	1,849	40,869	312,266	7,641	168,884	22.10
	精神障害者	1,578	30,905	123,420	3,994	78,213	19.58
	子 ど も	24,555	377,949	847,707	2,243	34,523	15.39
	母子家庭等	2,586	34,517	103,995	3,013	40,215	13.35
	後期高齢者福祉	2,959	88,373	300,905	3,405	101,691	29.87
25年度	障 害 者	1,831	41,877	323,801	7,732	176,844	22.87
	精神障害者	1,685	34,864	132,915	3,812	78,881	20.69
	子 ど も	24,345	372,784	843,163	2,262	34,634	15.31
	母子家庭等	2,566	34,259	100,328	2,929	39,099	13.35
	後期高齢者福祉	3,024	91,648	300,599	3,280	99,404	30.31

(注1) 対象者数は月平均

資料：保険年金課

(注2) 平成20年度より、医療区分に名称変更及び制度変更による名称変更あり。

10-7 扶助別生活保護の状況

(単位：千円)

区 分	平成21年度	平成22年度	平成23年度	平成24年度	平成25年度
総 数					
世帯	253	317	431	453	439
人員	395	475	623	639	627
保護費	559,743	709,687	924,280	969,349	985,318
生活扶助					
世帯	217	285	391	403	394
人員	346	431	571	576	569
保護費	189,255	242,529	327,142	335,024	321,723
住宅扶助					
世帯	186	253	338	362	354
人員	313	390	501	529	523
保護費	74,864	95,993	124,260	126,634	122,413
教育扶助					
世帯	26	29	33	30	32
人員	36	42	52	52	53
保護費	4,709	5,312	6,433	6,297	6,859
介護扶助					
世帯	42	40	58	66	68
人員	44	42	60	68	71
保護費	21,565	18,239	22,990	16,984	20,287
医療扶助					
世帯	200	248	351	375	375
人員	292	343	478	495	502
保護費	258,713	337,250	429,607	469,968	496,550
出産扶助					
世帯	0.1	0.5	0.3	0.1	0.1
人員	0.1	0.5	0.3	0.1	0.1
保護費	1,295	2,004	1,232	174	558
生業扶助					
世帯	3	6	11	12	9
人員	3	7	12	12	9
保護費	771	1,464	2,012	1,962	1,721
葬祭扶助					
世帯	0.2	0.3	0.5	0.7	0.5
人員	0.2	0.3	0.5	0.7	0.5
保護費	527	567	1,036	789	999
保護施設事務費	8,044	6,329	9,568	11,517	14,208

(注) 世帯及び人員は月平均

資料：福祉課

10-8 療育手帳交付数

(各年4月1日現在)

年	総 数				(内) 18歳未満			
	総 数	重 度	中 度	軽 度	総 数	重 度	中 度	軽 度
平成 22 年	648	286	175	187	222	84	39	99
23 年	1,020	461	274	285	330	124	63	143
24 年	1,014	442	270	302	339	127	63	149
25 年	1,027	444	266	317	327	121	59	147
26 年	1,066	447	290	329	334	114	77	143

(注) 重度：IQ35以下
 中度：IQ50～36
 軽度：IQ75～51

資料：福祉課

10-9 身体障害者手帳交付台帳登載数

(各年4月1日現在)

年	総 数	視 覚	聴覚・平衡	音声・言語	肢 体	内 部
平成 22 年	3,482	186	310	52	2,003	931
23 年	5,616	337	539	36	3,123	1,581
24 年	5,082	290	425	36	2,806	1,525
25 年	5,171	300	430	37	2,875	1,529
26 年	5,426	299	447	41	2,994	1,645

資料：福祉課

10-10 精神障害者保健福祉手帳交付数

(各年4月1日現在)

年	総 数	1級	2級	3級
平成 22 年	423	37	299	87
23 年	701	63	480	158
24 年	767	69	513	185
25 年	822	79	557	186
26 年	889	103	614	172

資料：福祉課

11 土木・建築

11-1 市道の舗装状況

(各年3月31日現在)

年	市道延長 (m)	市道面積 (㎡)	硬質舗装		簡易舗装		舗装率 (%)
			延長 (m)	面積 (㎡)	延長 (m)	面積 (㎡)	
平成20年	1,068,823	5,030,276	128,688	782,103	838,731	2,774,645	90.51
21年	1,067,578	5,043,109	129,046	787,242	840,264	2,786,808	90.80
22年	1,067,926	5,052,633	129,390	790,311	840,621	2,851,950	90.83
23年	2,008,260	9,644,639	339,192	1,482,915	1,466,515	4,885,888	89.91
24年	2,017,481	9,758,444	342,467	1,869,871	1,476,714	4,935,993	90.17
25年	2,020,499	9,806,187	343,228	1,879,725	1,482,309	4,966,934	90.35

資料：土木課

11-2 建築確認件数

(単位：件)

年	総数	新 築			増 改 築			その他
		専用住宅	併用住宅	その他	専用住宅	併用住宅	その他	
平成20年	871	531	5	150	139	10	35	1
21年	584	384	6	56	101	8	26	1
22年	713	490	9	7	120	7	10	1
23年	1,027	714	4	90	181	3	35	0
24年	1,171	773	1	139	208	5	45	0
25年	1,313	899	10	120	229	12	43	0

資料：建築課

11-3 市街化区域用途別地域面積

(平成26年4月1日現在 単位：ha)

	総数	市 街 化 区 域													市街化調整区域
		総数	第1種低層住居専用地域	第2種低層住居専用地域	第1種中高層住居専用地域	第2種中高層住居専用地域	第1種住居地域	第2種住居地域	準住居地域	近隣商業地域	商業地域	準工業地域	工業地域	工業専用地域	
面積	15,853	2,832	80.3	79	400	32	993	70	149	94.3	63	327	338	206	13,021
(%)		100	(2.8)	(2.8)	(14.1)	(1.1)	(35.1)	(2.5)	(5.3)	(3.3)	(2.2)	(11.6)	(11.9)	(7.3)	

資料：都市計画課

11-4 事業団宿舍及び県営住宅

名 称	所 在 地	管理戸数	建設年度	構造	種 別
雇用促進住宅					
新在家宿舍	新在家町下屋下20-5	200	昭和44	中耐	-
西尾宿舍	下町宮東18	120	昭和38	中耐	-
治明団地	一色町大治明通縄13	160	昭和41	中耐	-
名 称	所 在 地	管理戸数	建設年度	管理戸数	種 別
県 営					
伊文住宅	伊文町4-1	39	昭和60	中耐	普通
寺津住宅	寺津町田地山25	72	昭和55~56	中耐	〃
上町住宅	上町猿ヶ坂1	120	平成元~11	中耐・高耐	〃
小島住宅	小島町大迫間1-1	221	昭和48 平成13・22	中耐・高耐	〃
新渡場住宅	新渡場町中切20-11	60	昭和55	中耐	〃
緑町住宅	緑町3丁目32	85	昭和56	中耐	〃
八ツ面住宅	八ツ面町麓20-16	72	昭和58	中耐	〃
開正住宅	一色町開正末宝15他	145	平成15~18	中耐・高耐	〃

(注) 平成10年4月1日から、全国、公営住宅法改正により、1種、2種が無くなり、普通・(特別)になりました。

資料：三河住宅管理事務所

11-5 市営住宅

(平成26年4月1日現在)

名称	所在地	管理戸数	建設年度	構造	
巨鎌	海谷	巨海町泉田60-2	19	昭和38	簡平
		鎌谷町大河田6	65	昭和39・40	〃
野々	室	室町中川原17-2	12	昭和41	〃
		野々宮町茶木2	20	〃	〃
野父中	野	室町中屋敷80	35	昭和42	〃
		中原町堀割16-1	40	昭和43・44	〃
中下	野	中原町半谷20	237	昭和44~48	簡平・簡二・中耐
		下町宮東12-1	59	昭和56・57	中耐
宮下	野	米津町宮浦68	124	昭和59~61	〃
		中畑一丁目56	36	平成2・3	〃
犬住	野	住崎町荒子28-1	28	平成9・10	〃
		一色町生田竹生新田5-4	2	昭和29	木造・平屋
生東	入	一色町一色東上二割9-1	10	昭和35	〃
		一色町赤羽遠ノ子36-1	2	昭和35	〃
遠赤	ノ	一色町赤羽東乾地29	6	昭和28・35	〃
		一色町藤江宮西30	1	昭和29	〃
対味	米	一色町対米三斗蒔1	179	昭和39~42	簡平・簡二
		一色町味浜上乾地20	58	平成14・15	耐火二・中耐
分分	散	一色町前野東浦64	1	昭和34	木造・平屋
		一色町佐久島入ヶ浦14-1	1	昭和28	〃
分大	散	吉良町吉田大切間5	28	昭和41	簡平
		吉良町上横須賀神ノ木14-	20	昭和42	〃
神木	明	吉良町吉田神明塚30	16	昭和43	〃
		吉良町木田祐言75	20	昭和44	〃
神王	屋	吉良町友国王塚24	30	昭和45・47	簡二
		吉良町上横須賀元屋敷50	52	昭和46・47	中耐
元富	好	吉良町富好新田中川並27	32	昭和48	〃
		吉良町吉田須原33-1	24	昭和50	〃
埋鳥	畑	吉良町荻原埋畑91-1	24	平成8	〃
		鳥羽町十三新田46-18	24	昭和47	簡二
鳥羽	第	鳥羽町十三新田1-32	16	昭和51	〃
		鳥羽町十三新田1-35	16	昭和63	耐火二

(注) 治明・分散赤羽・分散生田は廃止。

資料：建築課

11-6 主要ため池の状況

(平成26年4月1日現在)

名称	受益面積 (ha)	貯水量 (m ³)
小草池 (家武町小草)	33.0	119,000
深篠池 (家武町深篠)	30.0	44,500
文道池 (吉良町津平)	167.5	28,000
大迫池 (吉良町宮迫)	72.5	12,800
板迫池 (吉良町津平)	47.8	5,000
王池 (吉良町友国)	47.0	72,000
汗尾池 (吉良町駿馬)	39.9	32,000
八幡池 (西幡豆町池下)	168.0	66,000
黒松池 (西幡豆町黒松)	33.8	3,800
寺池 (西幡豆町幸ノ谷)	30.0	8,500
その他 (68池)	542.4	385,600
計 (全78池)	1,211.9	777,200

※ その他は受益面積が30ha未満の池

資料：土木課

11-7 都市公園の状況

(平成26年4月1日現在 単位：ha)

公園名	都市計画 決定面積	供用面積	所在地
桜町公園	0.23	0.23	桜町2丁目地内
緑町公園	0.75	0.75	緑町1丁目地内
戸ヶ崎1号公園	0.24	0.24	戸ヶ崎五丁目地内
戸ヶ崎2号公園	0.23	0.23	戸ヶ崎四丁目地内
戸ヶ崎3号公園	0.27	0.27	戸ヶ崎二丁目地内
中畑公園	0.30	0.30	中畑一丁目地内
住崎1号公園	0.56	0.56	住崎二丁目地内
住崎2号公園	0.27	0.27	住崎一丁目地内
住崎3号公園	0.28	0.28	住崎三丁目地内
永吉公園	0.35	0.35	永吉三丁目地内
寺津1号公園	0.19	0.19	寺津一丁目地内
寺津2号公園	0.19	0.19	寺津二丁目地内
寺津3号公園	0.15	0.15	寺津三丁目地内
伊藤1号公園	0.32	0.32	伊藤二丁目地内
伊藤2号公園	0.10	0.10	伊藤一丁目地内
伊藤3号公園	0.32	0.32	伊藤五丁目地内
徳次公園	-	0.31	徳次町上十五夜地内
今川公園	-	0.10	今川町東大城地内
米津公園	-	0.17	米津町天竺桂地内
米津1号公園	0.24	0.24	米津町蔵屋敷地内
鶴城1号公園	-	0.17	鶴城町地内
鶴城公園	1.30	1.30	亀沢町地内
戸ヶ崎公園	1.10	1.10	戸ヶ崎三丁目地内
田貫公園	1.00	1.00	田貫一丁目地内
西尾公園	4.40	3.70	山下町地内
西尾市スポーツ公園	18.40	4.00	小島町、志籠谷町、志貴野町地内
八ッ面山公園	16.00	12.60	八ッ面町地内
龍神ひろば	-	0.06	高砂町地内
井桁屋公園	-	0.05	幸町、本町地内
富山公園	0.16	0.16	富山町地内
一色平和公園	-	0.19	一色町前野新田地内
シーサイド公園	0.23	0.23	吉良町吉田東中浜地内
吉田公園	0.14	0.14	吉良町吉田亥改地内
荻西公園	0.16	0.16	吉良町荻原百度荒子地内
津平公園	0.32	0.32	吉良町津平新山・津平大入地内
富田公園	0.20	0.20	吉良町富田八石地内
下町公園	0.10	0.10	吉良町上横須賀宮腰地内
門内公園	0.29	0.29	西幡豆町中央台地内
十三新田公園	-	0.42	鳥羽町十三新田地内
コミュニティ公園	2.60	2.60	吉良町上横須賀杉ノ木地内
一色地域文化広場	-	2.00	一色町一色東前新田地内
横須賀公園	2.00	2.00	吉良町中野瀬田地内
一色海浜公園	6.80	7.07	一色町坂田新田冲向地内
古川緑地	24.40	8.50	八ッ面町、志籠谷町、小島町地内
古川右岸1号緑地	-	4.40	笹曾根町、平口町、横手町、天竹町、鎌谷町地内
矢作川西尾緑地	50.40	9.39	中畑町、田貫町、小間町、上町地内
みなとまち緑地	-	2.20	港町地内
法光寺緑地	-	0.19	法光寺町地内
住崎2号緑地	-	0.08	住崎一丁目地内
法光寺緩衝緑地	-	0.99	法光寺町地内
みなとまち緩衝緑地	-	0.81	港町地内
善明緑地	-	0.15	善明町地内
寺津緑地	-	0.30	寺津四丁目地内
岡島緑地	-	0.44	岡島町地内
中畑緑地	-	0.22	中畑町地内
十三新田緑地	-	0.11	鳥羽町十三新田地内
みなとまち1号緑地	-	4.69	港町地内
計	134.99	77.90	

資料：公園緑地課

11-8 公共下水道の状況

(各年4月1日現在)

区 分	平成 22 年	平成 23 年	平成 24 年	平成 25 年	平成 26 年
a) 行政人口(人)※	104,039	163,830	164,103	169,775	169,890
認可区域面積(ha)	1,619	2,778	2,778	2,778	2,778
① 計画区域面積(ha)	2,995	4,487	3,982	3,982	3,982
b) 計画区域人口(人)	97,135	148,631	141,510	141,510	141,510
② 処理区域面積(ha)	1,211	2,115	2,259	2,378	2,541
c) 処理区域人口(人)	57,140	89,226	96,328	106,034	114,360
②/① 整備率(%)	40	47	57	60	64
c/a 普及率(%)	55	54	59	62	67
ポンプ場数(個所)	-	3	3	3	3
中継ポンプ数(個所)	20	55	58	67	77
汚水管延長(km)	365	636	671	710	753
雨水管延長(km)	30	58	58	58	58
下水道使用戸数(戸)	15,166	23,252	24,973	26,619	29,248

※住民基本台帳人口

資料：下水道管理課

11-9 下水道処理場の状況(矢作川浄化センター)

(各年4月1日現在)

年	処理面積	処理区域内	処理能力	処理方法
	(ha)	人口(人)	(m ³)/日	
平成 22 年	11,615	666,352	240,000	凝集剤添加硝化脱窒法+急速ろ過
23 年	11,974	681,866	243,800	〃
24 年	12,232	697,583	263,800	〃
25 年	12,473	729,921	263,800	〃
26 年	12,699	742,671	263,800	〃

資料：下水道管理課

11-10 水洗便所改造資金あっせんの状況

年 度	融 資 件 数 (件)		融資金額(千円)
	当 該 年 度	累 計	
平成 19 年度	15	350	5,180
20 年度	16	366	6,540
21 年度	11	377	4,800
22 年度	15	392	5,820
23 年度	7	399	3,050
24 年度	8	407	3,480
25 年度	17	424	7,290

(注)農業集落排水分を含む

資料：下水道管理課

11-11 農業集落排水の状況

(各年4月1日現在)

区 分	平成 22 年	平成 23 年	平成 24 年	平成 25 年	平成 26 年
a) 行政人口(人)※	104,039	163,830	164,103	169,775	169,890
認可区域面積(ha)	362	692	692	692	692
① 計画区域面積(ha)	362	692	692	692	692
b) 計画区域人口(人)	11,301	17,221	17,390	19,322	24,440
② 処理区域面積(ha)	305	636	636	692	692
c) 処理区域人口(人)	8,358	15,283	15,353	17,673	17,864
②/① 整備率(%)	84	92	92	100	100
c/a 普及率(%)	8	9	9	10	11
処理量(m ³)	768,243	1,340,351	1,418,711	1,398,660	1,444,938
処理場数(個所)	9	19	19	20	20
中継ポンプ数(個所)	57	125	125	125	125
汚水管延長(km)	105	187	189	189	189
集落排水使用戸数(戸)	2,122	4,013	4,073	4,118	4,364

※住民基本台帳人口

資料：下水道管理課

12 保健・衛生

12-1 ごみ排出量の推移

(単位：t)

区 分			平成20年度	平成21年度	平成22年度	平成23年度	平成24年度	平成25年度
可燃ごみ	家庭系	直営	10,643	6,722	6,313	6,059	6,536	6,462
		委託	10,315	13,552	13,578	24,706	24,835	24,831
	事業系	許可	8,836	8,682	8,781	14,203	13,912	14,388
	計		29,794	28,956	28,672	44,968	45,283	45,681
不燃ごみ	家庭系	直営	612	380	300	334	296	287
		委託	548	735	653	712	904	885
	事業系	許可	129	89	28	27	22	12
	計		1,289	1,204	981	1,073	1,222	1,184
粗大ごみ	家庭系		35	44	29	3,190	3,303	3,736
	事業系		272	222	214	1,381	1,815	1,619
	計		307	266	243	4,571	5,118	5,355
直接搬入	家庭系	可燃	2,361	2,657	2,520	1,838	1,807	1,885
		不燃	845	1,391	688	761	779	770
		小計	3,206	4,048	3,208	2,599	2,586	2,655
	事業系	可燃	1,912	1,442	1,299	1,153	965	826
		不燃	71	54	45	86	50	44
		小計	1,983	1,496	1,344	1,239	1,015	870
	計		5,189	5,544	4,552	3,838	3,601	3,525
小計			36,579	35,970	34,448	54,450	55,224	55,745
資源物	缶・びん回収		819	810	821	1,280	1,256	1,216
	古紙回収		1,830	1,547	1,460	2,484	2,285	2,147
	なべかま・スプレー缶		29	29	31	80	85	94
	ペットボトル		248	238	244	359	350	363
	食品トレー		27	26	27	40	39	40
	布類		12	18	23	90	62	92
	プラスチック		764	716	697	1,026	985	965
	乾電池・蛍光管		48	47	45	66	68	73
	計		3,777	3,431	3,348	5,425	5,130	4,990
合計			40,356	39,401	37,796	59,875	60,354	60,735
うち家庭系			29,136	28,912	27,429	43,025	43,590	43,846
うち事業系			11,220	10,489	10,367	16,850	16,764	16,889

◎ごみ排出量は、集団回収分、上泥回収分を除く。

資料：ごみ減量課

◎直接搬入された粗大ごみの排出量は平成22年度まで直接搬入で計上、平成23年度から粗大ごみで計上。

12-2 市民1人あたりごみ処理費及び排出量の推移

(単位：t)

区 分	平成20年度	平成21年度	平成22年度	平成23年度	平成24年度	平成25年度
ごみ排出量 (t)	40,356	39,401	37,796	59,875	60,354	60,735
ごみ処理費 (千円)	1,090,788	1,203,434	1,102,026	1,615,199	1,613,196	1,650,830
1t当り処理費 (円)	27,029	30,543	29,157	26,975	26,729	27,181
市民1人当りの処理費 (円)	10,023	11,040	10,817	9,530	9,506	9,717
1人当り1日ごみ排出量 (g)	1,016	990	948	968	974	979

◎ごみ処理費は、クリーンセンター、最終処分場建設費を除く。

資料：ごみ減量課

12-3 資源収集(内訳)の推移

(単位：t)

区 分	平成20年度	平成21年度	平成22年度	平成23年度	平成24年度	平成25年度
資 源 物	3,777	3,431	3,348	5,425	5,130	4,990
集 団 回 収	3,508	3,204	2,992	3,549	3,366	3,306
クリーンセンター選別資源	1,153	1,135	875	1,143	1,071	1,347
収 集 合 計	8,438	7,770	7,215	10,117	9,567	9,643
リ サ イ ク ル 率 (%)	19.2	18.2	11.5	15.8	15.0	15.1

◎リサイクル率=資源物収集合計 / (ごみ排出量+集団回収合計) ×100

資料：ごみ減量課

12-4 し尿処理の推移

年 度	収集世帯数 (戸)	収 集 量 (k l)
平成 19 年度	5,033	3,587
20 年度	4,791	3,408
21 年度	4,680	3,051
22 年度	4,604	2,772
23 年度	5,921	4,389
24 年度	5,897	3,913
25 年度	4,537	3,529

(注) 収集世帯数は各年度4月1日現在。

資料：ごみ減量課

12-5 犬の登録状況

(単位：頭)

年 度	登 録 犬 数	狂犬病 予防注射
平成 20 年度	7,910	7,033
21 年度	7,913	7,025
22 年度	7,862	6,865
23 年度	12,447	10,849
24 年度	12,208	10,695
25 年度	12,008	10,464

資料：環境保全課

12-6 原因別死亡者の推移(西尾保健所管内)

(単位：人)

年	総数	悪性新生物	心疾患	脳血管疾患	肺炎	不慮の事故	老衰	自殺	肝疾患	高血圧性疾患	腎不全	結核	その他
平成21年	1,384	409	178	143	154	58	63	29	15	15	26	5	289
22年	1,494	447	242	157	141	58	83	35	22	5	34	5	265
23年	1,591	451	246	158	185	64	89	44	17	4	30	2	301
24年	1,559	453	234	164	192	56	103	25	19	8	25	3	277
25年	1,619	436	228	141	221	72	112	33	22	7	43	1	303
(管内全体)	1,880	491	269	178	249	79	141	39	26	8	46	2	352
(幸田町)	261	55	41	37	28	7	29	6	4	1	3	1	49
愛知県 (平成25年)	62,395	18,491	8,373	5,338	5,451	1,975	3,615	1,389	763	261	1,199	135	15,405
全 国 (平成25年)	1,268,436	364,872	196,723	118,347	122,969	39,574	69,720	262,063	15,930	7,165	25,101	2,087	279,885

(注) H24は、確定されていないため概数。

資料：西尾保健所

12-7 医療施設の状況

(各年10月1日現在)

年	病 院							一 般 診 療 所				歯 診 療 科 所	薬 局
	施 設	病 種 別 病 床 数						施 設	有 床 診 療 所		無 床 診 療 所		
		総 数	精 神	結 核	感 染	療 養	一 般		施 設	病 床			
平成19年	3	659	-	-	-	132	527	62	7	102	55	42	47
20年	3	659	-	-	-	132	527	62	7	102	55	44	48
21年	3	659	-	-	-	132	527	62	7	101	55	44	46
22年	5	904	-	-	-	269	635	89	7	105	82	74	66
23年	5	904	-	-	-	269	635	87	7	105	80	74	64
24年	5	888	-	-	-	299	589	89	6	86	83	74	70

(注) 平成22年以降は、1市3町合算数値。

資料：愛知県統計年鑑

12-8 医療関係従事者数

(各年12月31日現在)

年	医師	歯科医師	薬剤師	保健師	助産師	看護師	准看護師	歯科衛生士	歯科技工士
平成16年	144	56	137	22	25	458	351	42	26
18年	147	51	140	19	25	448	336	47	27
20年	131	60	144	24	23	503	312	48	22
22年	159	91	201	41	27	573	447	70	49
24年	168	100	204	38	25	601	451	110	51

※平成22年は、1市3町合算数値

資料：愛知県統計年鑑

12-9 各種予防接種実施者延人数

(単位：人)

区 分	平成21年度	平成22年度	平成23年度	平成24年度	平成25年度
急性灰白髄炎（生ポリオ）	2,078	2,047	2,969	950	-
急性灰白髄炎（不活化ポリオ）					
{ 1期初回	-	-	-	4,152	745
{ 1期追加					674
BCG	1,040	1,068	1,511	1,453	1,202
日本脳炎 1期	1,521	2,196	8,960	7,805	7,079
2期	98	54	946	504	900
ジフテリア破傷風（DT）					
{ 1期初回	1	-	-	0	0
{ " 追加	1	1	1	0	0
{ 2期	1,062	1,041	1,583	1,492	1,513
ジフテリア百日せき破傷風（3種混合）					
{ 1期初回	3,357	2,944	4,653	4,260	216
{ " 追加	1,186	1,158	1,679	1,235	1,790
ジフテリア百日せき破傷風急性灰白髄炎（4種混合）					
{ 1期初回	-	-	-	733	4,750
{ 1期追加	-	-	-	-	41
風しん	7	5	0	0	0
麻疹	-	-	-	0	0
麻疹風しん（MR）1期	1,032	1,093	1,524	1,587	1,431
麻疹風しん（MR）2期	1,034	1,012	1,459	1,529	1,596
麻疹風しん（MR）3期	1,008	1,050	1,515	1,602	-
麻疹風しん（MR）4期	1,022	917	1,787	1,352	-
ヒトパピローマウイルス感染症（子宮頸がんワクチン）	-	2,462	6,817	2,277	494
Hib（ヒブ）感染症	-	1,560	4,436	6,196	6,764
小児の肺炎球菌感染症	-	1,761	5,282	6,568	6,663
高齢者インフルエンザ	10,866	11,935	19,687	20,052	20,949
高齢者肺炎球菌（任意接種）	-	-	-	-	4,316
成人の風しん（任意接種）	-	-	-	-	641

資料：健康課

12-10 各種健診受診者数

(単位：人)

区 分		平成21年度	平成22年度	平成23年度	平成24年度	平成25年度
住民健診・一般健診		1,530	1,445	1,836	1,643	1,695
人間ドック		3,372	3,387	5,192	5,472	5,792
がん 検診 等	乳がん検診	3,914	3,966	5,461	5,428	5,655
	子宮がん検診	3,900	5,628	7,463	7,422	7,440
	胃がん検診	4,528	4,445	6,613	6,883	7,072
	大腸がん検診	4,737	4,760	8,707	8,787	9,241
	肺がん検診	5,953	6,253	12,041	13,203	14,068
	前立腺がん検診	2,024	2,201	3,800	4,113	4,337
	骨粗しょう症検診	663	546	783	955	823
	B・C型肝炎ウイルス検診	72	26	66	94	77
成人歯科健康診査		694	702	1,234	1,292	1,191

資料：健康課

12-11 母子保健事業

区 分	平成21年度	平成22年度	平成23年度	平成24年度	平成25年度
母子手帳交付数	1,104件	1,222件	1,610件	1,638件	1,556人
4か月児健診	1,074人	1,056人	1,519人	1,503人	1,500人
1歳6か月児健診	1,054人	1,063人	1,499人	1,567人	1,531人
3歳児健診	1,001人	1,024人	1,605人	1,618人	1,536人
妊産婦歯科健診	189人	205人	268人	253人	281人
2歳児歯科健診※	1,414人	1,478人	2,594人	2,662人	
・2歳1か月児					1,378人
・2歳7か月児					1,364人
妊産婦・乳児健診					
・妊婦	10,749人	13,191人	18,218人	18,152人	18,186人
・産婦	852人	1,015人	1,395人	1,428人	1,398人
・乳児	1,748人	1,723人	2,416人	2,432人	2,336人

(注) 妊婦・乳児健診については、延べ人数です。

資料：健康課

※平成25年度より 2歳1か月児・2歳7か月児に分割

13-3 幼稚園

(各年5月1日現在)

年	園数	学級数	教員数				幼児数							
			本務者		兼務者		総数		3歳		4歳		5歳	
			男	女	男	女	男	女	男	女	男	女	男	女
平成21年	5	41	2	39	0	35	465	464	142	141	154	181	169	142
22年	5	40	2	38	0	36	461	492	152	158	154	147	155	187
23年	6	48	3	56	0	27	569	527	201	175	200	185	168	167
24年	6	47	3	62	0	20	597	539	202	174	193	182	202	183
25年	6	48	3	65	0	28	591	541	171	174	193	186	227	181
26年	6	46	3	69	0	29	540	563	173	192	175	175	192	196
(内訳)														
西尾幼稚園		8	0	14	0	8	97	121	36	37	28	33	33	51
平坂幼稚園		9	0	13	0	7	102	110	36	39	36	32	30	39
鶴城幼稚園		9	0	14	0	6	102	113	24	49	43	30	35	34
西尾中央幼稚園		5	1	10	0	1	56	41	20	14	17	17	19	10
ながら幼稚園		7	1	9	0	4	91	91	30	26	26	31	35	34
はずみやこ幼稚園		8	1	9	0	3	92	87	27	27	25	32	40	28

資料：学校教育課

13-4 専修学校・各種学校

(各年5月1日現在)

年	学校数			教員数				生徒数	
				本務者		兼務者			
	総数	昼間	その他	男	女	男	女	男	女
平成21年	3	3	-	1	22	67	45	27	219
22年	3	3	-	1	20	70	48	30	231
23年	3	3	-	1	19	63	47	28	225
24年	3	3	-	1	21	65	49	22	247
25年	3	3	-	3	21	67	48	15	267
26年	3	3	-	3	21	65	49	18	264

資料：学校教育課

13-5 高等学校

(各年5月1日現在)

年	学校数	教員数				生徒数(全日制)			生徒数(定時制)			
		総数	本務者		兼務者		総数	男	女	総数	男	女
			男	女	男	女						
平成21年	3	220	127	38	32	23	2,633	1,363	1,270	-	-	-
22年	3	220	126	37	35	22	2,628	1,329	1,299	-	-	-
23年	5	359	185	86	54	34	4,057	1,918	2,139	102	71	31
24年	5	371	188	85	68	30	4,112	1,958	2,154	97	62	35
25年	5	374	184	89	69	32	4,102	2,005	2,097	109	65	44

資料：あいちの学校統計

13-6 中学校卒業者の卒業後の状況

(各年5月1日現在)

年	総数	進学者						専修学校等入学者	就職者	無業者	進学率	就職率
		総数	高等学校				高等専門学校					
			全日制	定時制	通信制	特別支援学校						
平成20年	1,016	983	866	37	66	10	4	3	24	6	96.8	2.4
21年	1,093	1,066	924	34	101	6	1	3	13	11	97.5	1.2
22年	1,146	1,103	957	44	85	12	5	6	18	19	96.2	1.6
23年	1,696	1,661	1,438	56	145	18	4	3	10	22	97.9	0.6
24年	1,709	1,670	1,479	47	121	16	7	4	15	20	97.7	0.9
25年	1,805	1,766	1,570	51	122	19	4	1	19	19	97.8	1.1
26年	1,654	1,625	1,437	49	120	13	6	2	22	5	98.2	1.3

(注) 盲学校などについては、平成20年から特別支援学校に名称変更。

資料：学校基本調査

13-7 高等学校卒業者の卒業後の状況

(各年3月1日現在)

年	総数	進学者(A)				専修学校(専門課程)進学者(B)	(A・Bの再掲) 就職進学者	就職者	無業者等	入学志願したもの(再掲) 大短期大学
		総数	大学	短期大学	その他					
平成20年	802	601	543	58	-	67	-	127	7	685
21年	771	573	553	20	-	54	-	137	7	634
22年	879	605	577	28	-	84	-	115	16	676
23年	1,304	785	712	73	-	173	-	263	83	874
24年	1,327	762	688	73	1	180	-	293	15	842
25年	1,379	788	720	68		239		251	24	879

資料：あいちの学校統計

14 生活・文化

14-1 図書館の状況

(各年3月31日現在)

年度	蔵書数	利用者数	館外貸出 図書冊数	職員	経費(千円)	人口1人当たり 図書館費(円)
平成22年度	336,915	112,859	543,668	7	160,552	1,473
23年度	665,824	190,782	891,615	15	274,737	6,621
24年度	679,863	192,206	955,674	15	371,678	2,192
25年度	690,056	186,038	969,532	13	343,280	2,022
西尾市立図書館	375,248	112,704	653,831	10	343,280	2,022
一色学びの館	115,294	28,547	120,341	3		
吉良図書館	136,901	28,629	131,944	0		
幡豆図書館	62,613	16,158	63,416	0		
26年度	702,079	207,345	1,008,059	13	288,573	1,699
西尾市立図書館	383,112	133,710	697,645	10	288,573	1,699
一色学びの館	115,265	30,447	122,307	3		
吉良図書館	140,906	27,115	125,005	0		
幡豆図書館	62,796	16,073	63,102	0		

(注) 配本所及び予約本受取館利用分は本館に含む。

資料：西尾市立図書館

蔵書状況

(各年3月31日現在)

区分	平成25年度(冊)				平成26年度(冊)			
	(%)	(%)	(%)	(%)	(%)	(%)	(%)	(%)
	西尾市立図書館	一色学びの館	吉良図書館	幡豆図書館	西尾市立図書館	一色学びの館	吉良図書館	幡豆図書館
総数	375,248 (100.0)	115,294 (100.0)	136,901 (100.0)	62,613 (100.0)	383,112 (100.0)	115,265 (100.0)	140,906 (100.0)	62,796 (100.0)
総記	7,690 (2.0)	2,218 (1.9)	2,672 (2.0)	938 (1.5)	7,996 (2.1)	2,235 (1.9)	2,636 (1.9)	935 (1.5)
哲学	12,071 (3.2)	2,427 (2.1)	4,918 (3.6)	1,237 (2.0)	12,495 (3.3)	2,431 (2.1)	4,909 (3.5)	1,254 (2.0)
歴史	22,299 (5.9)	4,971 (4.3)	7,977 (5.8)	3,589 (5.7)	21,692 (5.7)	4,883 (4.2)	8,154 (5.8)	3,581 (5.7)
社会科学	36,485 (9.7)	8,834 (7.7)	12,611 (9.2)	4,530 (7.2)	36,581 (9.5)	8,856 (7.7)	12,821 (9.1)	4,626 (7.4)
自然科学	20,481 (5.5)	4,220 (3.7)	6,359 (4.6)	2,785 (4.4)	21,030 (5.5)	4,261 (3.7)	6,562 (4.7)	2,832 (4.5)
技術	23,399 (6.2)	6,147 (5.3)	7,438 (5.4)	3,515 (5.6)	24,116 (6.3)	6,190 (5.4)	7,733 (5.5)	3,672 (5.8)
産業	10,313 (2.7)	2,012 (1.7)	2,820 (2.1)	1,370 (2.2)	10,615 (2.8)	2,002 (1.7)	2,923 (2.1)	1,373 (2.2)
芸術	25,371 (6.8)	5,878 (5.1)	10,549 (7.7)	4,693 (7.5)	26,115 (6.8)	5,842 (5.1)	10,737 (7.6)	4,699 (7.5)
言語	4,250 (1.1)	837 (0.7)	1,564 (1.1)	517 (0.8)	4,381 (1.1)	850 (0.7)	1,552 (1.1)	529 (0.8)
文学	70,630 (18.8)	29,779 (25.8)	27,179 (19.9)	15,605 (24.9)	70,849 (18.5)	29,313 (25.4)	26,619 (18.9)	15,537 (24.7)
児童書	96,211 (25.6)	40,062 (34.7)	34,472 (25.2)	17,214 (27.5)	99,790 (26.0)	40,459 (35.1)	38,498 (27.3)	17,453 (27.8)
郷土資料	14,136 (3.8)	2,848 (2.5)	8,838 (6.5)	2,363 (3.8)	14,401 (3.8)	2,939 (2.5)	9,024 (6.4)	2,472 (3.9)
参考資料	10,284 (2.7)	2,196 (1.9)	2,544 (1.9)	1,765 (2.8)	10,603 (2.8)	1,958 (1.7)	2,307 (1.6)	1,544 (2.5)
その他	21,628 (5.8)	2,865 (2.5)	6,960 (5.1)	2,492 (4.0)	22,448 (5.9)	3,046 (2.6)	6,431 (4.6)	2,289 (3.6)

(注) 上記冊数に雑誌は含まない。

資料：西尾市立図書館

14-2 体育館利用状況

鶴城体育館

区 分	平成 23 年 度		平成 24 年 度		平成 25 年 度	
	件 数	利用人員	件 数	利用人員	件 数	利用人員
体 育 場	1,198	80,018	1,153	75,086	1,171	81,118
柔 道 場	481	16,196	477	24,143	529	22,423
剣 道 場	360	47,767	323	47,737	331	50,059
卓 球 場	508	20,276	500	20,786	481	24,114
ト レ ー ニ ン グ 室	-	3,042	-	2,736	-	2,089
会 議 室	14	617	14	562	18	800
合 計	2,561	167,916	2,467	171,050	2,530	180,603

総合体育館

区 分	平成 23 年 度		平成 24 年 度		平成 25 年 度	
	件 数	利用人員	件 数	利用人員	件 数	利用人員
メインアリーナ	1,191	78,045	1,188	79,019	1,099	93,400
サブアリーナ	1,073	24,198	1,113	22,679	1,042	27,015
武 道 場	586	13,625	609	11,931	612	18,686
卓 球 場	298	14,407	318	12,031	320	11,235
弓 道 場	72	6,878	114	7,084	126	9,259
第 1 会 議 室	129	8,343	147	8,263	157	9,898
第 2 会 議 室	186	6,139	189	5,035	208	8,340
第 3 会 議 室	124	16,690	122	12,019	160	28,122
ト レ ー ニ ン グ 室 専 用	7	2,080	4	586	21	5,020
個 人	-	15,416	-	15,667	-	30,004
合 計	3,666	185,821	3,804	174,314	3,745	240,979

中央体育館

区 分	平成 23 年 度		平成 24 年 度		平成 25 年 度	
	件 数	利用人員	件 数	利用人員	件 数	利用人員
ア リ ー ナ	1,916	51,538	2,010	51,335	2,078	52,557
武 道 場	703	23,663	697	24,331	746	20,123
卓 球 場	540	15,030	615	16,352	591	19,179
ト レ ー ニ ン グ 室 専 用	3	211	3	511	2	113
個 人	-	2,624	-	2,493	-	18,696
会 議 室	59	2,302	66	3,056	80	3,333
研 修 室	37	721	31	546	35	469
合 計	3,258	96,089	3,422	98,624	3,532	114,470

資料：スポーツ課

14-3 野外スポーツ施設利用状況

西尾公園

区 分	平成23年度		平成24年度		平成25年度	
	件 数	利用人員	件 数	利用人員	件 数	利用人員
グラウンド	1,276	70,525	1,342	75,023	1,385	64,322
テニスコート	2,903	31,427	2,541	24,727	3,077	28,163
合 計	4,179	101,952	3,883	99,750	4,462	92,485

資料：スポーツ課

古川公園

区 分	平成23年度		平成24年度		平成25年度	
	件 数	利用人員	件 数	利用人員	件 数	利用人員
ソフトボール場	418	13,825	370	12,190	350	15,774
テニスコート	1,400	10,984	1,667	8,376	1,294	20,154
ゲートボール場	378	5,862	450	5,408	299	12,590
サッカー場	228	25,624	149	13,228	145	18,187
その他	0	0	0	0	0	0
合 計	2,424	56,295	2,636	39,202	2,088	66,705

資料：スポーツ課

古川右岸一号緑地

区 分	平成23年度		平成24年度		平成25年度	
	件 数	利用人員	件 数	利用人員	件 数	利用人員
テニスコート	4	14	6	42	3	24
ゲートボール場	0	0	0	0	0	0
運動広場	83	1,445	96	1,675	75	862
合 計	87	1,459	102	1,717	78	886

資料：スポーツ課

市民運動広場

区 分	平成23年度		平成24年度		平成25年度	
	件 数	利用人員	件 数	利用人員	件 数	利用人員
野 球 場	245	11,837	195	14,685	198	9,257
ソフトボール場	277	9,944	222	8,269	212	10,241
テニスコート	2,271	17,366	1,993	15,419	2,439	18,200
アーチェリー場	366	3,788	369	2,980	369	3,041
ゲートボール場	190	1,480	128	1,216	128	1,236
合 計	3,349	44,415	2,907	42,569	3,346	41,975

資料：スポーツ課

鶴城公園

区 分	平成23年度		平成24年度		平成25年度	
	件 数	利用人員	件 数	利用人員	件 数	利用人員
テニスコート	1,413	10,928	1,523	11,000	1,499	10,812
ゲートボール場	-	-	-	-	-	-
合 計	1,413	10,928	1,523	11,000	1,499	10,812

資料：スポーツ課

矢作川西尾緑地

区 分	平成23年度		平成24年度		平成25年度	
	件 数	利用人員	件 数	利用人員	件 数	利用人員
ソフトボール場	661	27,945	641	28,901	591	37,793
テニスコート	367	3,329	298	4,127	278	4,799
少年野球場	198	19,770	184	25,787	181	9,569
サッカー場	294	29,097	303	18,247	256	17,580
合 計	1,520	80,141	1,426	77,062	1,306	69,741

資料：スポーツ課

国道23号中原IC高架下

区 分	平成23年度		平成24年度		平成25年度	
	件 数	利用人員	件 数	利用人員	件 数	利用人員
スケートボード場	239	2,983	176	1,281	197	5,982
グラウンドゴルフ	1,471	49,623	1,432	49,372	525	38,524
合 計	1,710	52,606	1,608	50,653	722	44,506

資料：スポーツ課

14-4 複合スポーツ施設利用状況

一色B&G海洋センター利用状況

区 分	平成 23 年 度		平成 24 年 度		平成 25 年 度	
	件 数	利用人員	件 数	利用人員	件 数	利用人員
体 育 館	2,601	35,053	2,550	31,657	2,087	34,131
プ ー ル	6,796	33,508	6,773	30,401	7,868	31,750
合 計	9,397	68,561	9,323	62,058	9,955	65,881

資料：スポーツ課

ふれあい広場（ホワイトウェイブ21）利用状況

区 分	平成 23 年 度		平成 24 年 度		平成 25 年 度	
	件 数	利用人員	件 数	利用人員	件 数	利用人員
プ ー ル	-	176,704	-	179,219	-	181,349
浴 室	-	68,864	-	66,136	-	71,590
トレーニングルーム	-	41,984	-	41,964	-	45,985
コミュニティ施設	1,719	35,309	1,956	39,958	2,063	39,155
合 計	(1,719)	322,861	(1,956)	327,277	(2,063)	338,079

(注) 休館日：月曜日（7,8月については、無休）

資料：スポーツ課

コミュニティ公園利用状況

区 分	平成 23 年 度		平成 24 年 度		平成 25 年 度	
	件 数	利用人員	件 数	利用人員	件 数	利用人員
体 育 館	1,579	26,602	1,623	27,348	1,559	26,619
研 修 室	740	9,054	792	9,477	705	8,493
ソ フ ト ボ ー ル	87	4,081	86	2,877	364	56,865
テ ニ ス	488	2,730	553	3,161	511	3,102
そ の 他	501	54,901	448	40,404	193	1,020
合 計	3,395	97,368	3,502	83,267	3,332	96,099

資料：スポーツ課

14-5 文化会館利用状況

区 分	平成23年度		平成24年度		平成25年度	
	件 数	利用人員	件 数	利用人員	件 数	利用人員
大 一 一 一 一 一 一 一 一 一 一	141	72,491	141	69,015	162	86,766
小 一 一 一 一 一 一 一 一 一 一	160	29,832	148	27,965	169	30,246
会 議 室 201 ~ 203	556	17,668	602	18,848	597	18,968
会 議 室 301 ~ 305	1,153	39,372	1,144	41,066	1,322	49,538
ス タ ジ オ	71	1,314	89	1,884	74	2,432
茶 室	273	10,574	274	9,706	275	10,597
展 示 室	118	3,962	119	5,664	95	4,752
合 計	2,472	175,213	2,517	174,148	2,694	203,299

資料：文化振興課

14-6 吉良文化広場利用状況

区 分	平成23年度		平成24年度		平成25年度	
	件 数	利用人員	件 数	利用人員	件 数	利用人員
さ ぎ な み ホ ー ル	19	315	22	446	29	577
研 修 室	14	110	19	168	14	134
ふ れ あ い ホ ー ル	27	401	163	1,065	-	1,167
歴 史 民 俗 資 料 館	450	2,680	292	3,988	-	3,491
ゲ ー ト ボ ー ル 場	11	48	3	72	-	36
多 目 的 広 場		2,559		3,017	-	2,706
合 計	521	6,113	499	8,756	43	8,111

※ふれあいホール・歴史民俗資料館・ゲートボール場については、H25年以降集計なし

資料：文化振興課

14-7 青年の家利用状況

区 分	平成23年度		平成24年度		平成25年度	
	件 数	利用人員	件 数	利用人員	件 数	利用人員
主 催 事 業	196	4,335	229	4,800	H25~用途変更	
ク ラ ブ 活 動 等 団 体 利 用	300	4,983	335	5,307	「青年の家」から	
社 会 教 育 団 体 利 用	585	8,635	485	8,328	「中央ふれあいセンター」名称変更	
そ の 他 の 団 体 利 用	1,703	21,878	1,475	19,665	14-9の表をご覧ください	
合 計	2,784	39,831	2,524	38,100		

資料：生涯学習課

14-8 働く婦人の家利用状況

区 分	平成23年度		平成24年度		平成25年度	
	件 数	利用人員	件 数	利用人員	件 数	利用人員
主 催 事 業	135	3,352	108	4,258	H25~用途変更	
ク ラ ブ 活 動 等 団 体 利 用	319	5,321	341	5,796	「働く婦人の家」から	
社 会 教 育 団 体 利 用	48	1,995	35	1,559	「中央ふれあいセンター」名称変更	
そ の 他 の 団 体 利 用	484	10,003	511	11,376	14-9の表をご覧ください	
総 数	986	20,671	995	22,989		

資料：生涯学習課

14-9 公民館・ふれあいセンター利用状況

区 分	平成23年度		平成24年度		平成25年度	
	件 数	利用人員	件 数	利用人員	件 数	利用人員
中央ふれあいセンター	3,770	60,502	3,519	61,089	3,494	53,317
寺津ふれあいセンター	1,588	24,482	1,519	26,642	1,635	27,833
米津ふれあいセンター	2,015	32,095	1,989	34,472	2,121	37,444
福地ふれあいセンター	1,886	32,359	2,184	36,961	2,347	40,915
西野町ふれあいセンター	2,229	40,726	2,159	30,188	2,591	35,444
八ツ面ふれあいセンター	2,907	52,237	2,988	57,630	3,398	62,518
鶴城ふれあいセンター	1,941	40,458	2,066	41,299	2,266	45,536
室場ふれあいセンター	1,032	25,188	1,063	18,871	1,175	21,762
三和ふれあいセンター	984	15,894	1052	15,841	1,203	17,814
横須賀ふれあいセンター	656	18,898	776	23,018	917	26,687
幡豆ふれあいセンター	670	10,532	640	9,553	544	9,531
一色町公民館	2,584	57,190	2,470	50,549	2,423	39,564
吉良町公民館	2,197	78,086	2,401	60,897	2,527	69,199
幡豆公民館	888	9,877	796	9,425	860	11,625
合 計	21,577	438,022	22,103	415,346	27,501	499,189

資料：生涯学習課

14-10 西尾勤労会館利用状況

区 分	平成23年度		平成24年度		平成25年度	
	件数	利用人員	件数	利用人員	件数	利用人員
研 修 室	224	7,819	222	6,783	243	8,245
第1会議室	291	4,462	327	4,987	311	4,508
第2会議室	206	1,663	234	1,976	264	2,452
第3会議室	147	3,578	155	3,724	162	4,165
和 室	266	5,495	296	5,993	345	7,172
体育館ホール	425	22,947	444	20,877	451	27,163
音 楽 室	374	7,879	322	7,339	354	7,440
総 数	1,933	53,843	2,000	51,679	2,130	61,145

資料：西尾勤労会館

14-11 資料館利用状況

区 分	平成23年度	平成24年度	平成25年度
大 人	20,933	23,724	22,190
小 人	2,445	2,320	2,384
合 計	23,378	26,044	24,574

資料：文化振興課

14-12 歴史公園利用状況

区 分	平成23年度		平成24年度		平成25年度	
	件数	利用人員	件数	利用人員	件数	利用人員
旧近衛邸	106	28,788	114	26,989	82	21,179
尚古荘	174	25,494	218	26,989	227	23,529
合 計	280	54,282	332	53,978	309	44,708

資料：文化振興課

14-13 岩瀬文庫利用状況

区 分	平成23年度	平成24年度	平成25年度
閲覧人員	914	918	734
閲覧冊数	9,719	9,184	9,210
入館者数	33,557	31,372	34,832

資料：文化振興課

14-14 旧糟谷邸内文化施設利用状況

区 分	平成23年度	平成24年度	平成25年度
大 人	3,886	4,121	3,680
小 人	246	467	130
合 計	4,132	4,588	3,810

資料：文化振興課

14-15 幡豆歴史民俗資料館利用状況

区 分	平成23年度	平成24年度	平成25年度
大 人	1,974	1,588	1,585
小 人	300	243	252
計 画 室	2,274	1,831	1,837
研 修 室	146	43	97
合 計	2,420	1,874	1,934

資料：文化振興課

14-16 いきものふれあいの里利用状況

区 分		平成23年度	平成24年度	平成25年度
来園者(人)		12,453	13,180	14,221
(内訳)	大 人	2,965	2,408	2,149
	小 人	1,333	1,476	1,255
	(市 外)	(2,606)	(2,490)	(1,984)
	未 記 帳	5,376	6,585	6,270
	行事等参加者	790	805	1,856
	施設団体利用	1,043	1,160	1,787
	視 察	293	42	138
ボランティア活動		653	704	766

資料：環境保全課

14-17 佐久島弁天サロン利用状況

区 分		平成23年度	平成24年度	平成25年度
開館日数		313	316	316
申込件数		149	109	115
利用者及び来場者		16,669	20,847	17,946
(内訳)	利用者数	1,683	1,356	1,793
	来場者数	14,986	19,491	16,153

(注) 休館日：月曜日(7,8月については無休)

資料：佐久島振興課

14-18 市営等駐車場一覧表

(平成26年1月1日現在)

名 称	代表所在地	面積 (㎡)	又容台数 (台)	開設	料金	備考
西尾本町駐車場	錦城町76-1	3,691	自動車 100 オートバイ 20	S46.12.1	有料	借地
吾妻町駐車場	永楽町5丁目1-9	548	自動車 32	S45.2.1	有料	商協へ借地
つくしが丘駐車場	つくしが丘二丁目8-13	542	自動車 21	S57.4.14	無料	市有地
西尾駅東広場駐車場	城崎町4丁目7	2,050	自動車 67	H6.10.1	有料	市有地
恵比寿駐車場	吉良町宮崎宮前105	11,977	自動車 321	H4.3.31	無料(7.8月有料)	市有地
宮崎漁港駐車場	吉良町宮崎馬道67,81,83	3,970	自動車 138	H9.7.12	無料(7.8月有料)	市有地

資料：商工観光課・河川港湾課

14-19 市営有料駐車場の利用状況

区 分	平成23年度		平成24年度		平成25年度	
	駐車台数	1日平均	駐車台数	1日平均	駐車台数	1日平均
西尾本町駐車場	43,236	118	39,864	109	36,634	100
西尾駅東広場駐車場	257,923	707	226,404	620	114,619	314

資料：商工観光課・公園緑地課

14-20 市たばこ税の状況

区分	平成23年度	平成24年度	平成25年度
製造たばこの売渡し本数(本)	238,723,696	235,184,346	232,540,374
税額(千円)	1,094,569	1,066,640	1,187,465

資料：税務課

14-21 入湯税の状況

区分	平成23年度	平成24年度	平成25年度
入湯客数(人)	67,262	72,374	76,722
税額(千円)	10,089	10,856	11,508

資料：税務課

14-22 酒類販売(消費)状況(西尾税務署管内)

区 分	平成22年度	平成23年度	平成24年度
清酒	575	567	534
合成清酒	61	57	50
焼酎	697	709	698
ビール	2,882	2,743	2,551
ウイスキー・ブランデー	57	56	53
その他	4,286	4,279	4,217

資料：名古屋国税局HP

14-23 国・県・市指定文化財

○ 国指定(国宝・重要文化財) 10件

(平成26年4月1日現在)

	種別	名称	所在地	所有者又は管理者	指定年月日
1	建造物	久麻久神社本殿 付 棟札2枚 付 鰐口1口 付 厨子1基	八ツ面町麓77	久麻久神社	昭4.4.6 昭31.6.28 (追加指定) // //
2	〃	金蓮寺弥陀堂	吉良町饗庭七度ヶ入3	金蓮寺	大9.4.15 (昭30.6.22国宝)
3	〃	幡頭神社本殿	吉良町宮崎宮前60	幡頭神社	大10.4.30
4	彫刻	木造阿弥陀如来坐像	吉良町吉田斉藤久100	専長寺	昭57.6.5
5	書跡	後奈良天皇宸翰般若心経	亀沢町480	西尾市岩瀬文庫	昭32.2.19
6	〃	後柏原天皇宸翰御消息はく少将宛	吉良町岡山山王山67	花岳寺	昭55.6.6
7	史跡	正法寺古墳	吉良町乙川西大山25-3	正法寺外	昭11.12.16 (平16.9.30追加指定)
8	天然記念物	神明社の大シイ	上永良町宮東11	神明社	昭7.4.19
9	無形民俗文化財	三河万歳	上町北側	西尾市三河万歳保存会	平7.12.26
10	〃	鳥羽の火祭り	鳥羽町	鳥羽の火祭り保存会	平16.2.6

資料：文化振興課

○ 県指定 47件

(平成26年4月1日現在)

	種別	名称	所在地	所有者又は管理者	指定年月日
1	建造物	実相寺釈迦堂	上町下屋敷15	実相寺	昭48.4.4
2	〃	長圓寺肖影堂	貝吹町入101	長圓寺	昭56.11.20
3	〃	西福寺鐘楼	吉良町吉田桐杭27	西福寺	昭30.11.18
4	〃	幡頭神社境内社神明社本殿	吉良町宮崎宮前60	幡頭神社	昭32.1.12
5	〃	幡頭神社境内社熊野社本殿	吉良町宮崎宮前60	幡頭神社	昭32.1.12
6	〃	旧糟谷縫右衛門住宅	吉良町荻原大道通18-1	西尾市	昭60.7.12
7	〃	八劍神社本殿	一色町佐久島西屋敷40	八劍神社	昭39.3.23
8	〃	神明社本殿	一色町佐久島西屋敷41	八劍神社	昭39.3.23
9	書跡	安芸白井家文書	亀沢町480	西尾市岩瀬文庫	昭38.9.20
10	〃	紺紙金字長寿王経	〃	〃	昭38.4.19
11	〃	正法眼蔵随聞記 付 正法眼蔵27冊	貝吹町入101	長圓寺	昭57.3.31
12	〃	池大雅書の木額、その他書幅	吉良町岡山山王山59	華蔵寺	昭30.6.3
13	〃	紙本墨書本事経卷第七	吉良町小山田稠37	勝楽寺	昭38.4.19
14	絵画	紙本著色板倉勝重肖像	貝吹町入101	長圓寺	昭30.11.18
15	〃	東山北野遊楽図屏風	〃	〃	平4.2.28
16	〃	絹本著色楊柳観音像	下矢田町郷2	養寿寺	平10.2.20
17	〃	絹本著色地藏菩薩像	〃	〃	〃
18	〃	伝池大雅作品群	吉良町岡山山王山59	華蔵寺	昭30.6.6
19	彫刻	木造板倉勝重坐像	貝吹町入101	長圓寺	昭32.1.12
20	〃	木造薬師如来立像	羽塚町稻荷山1	念称寺	昭36.3.30
21	〃	木造牛頭天王神像	八ツ面町麓77	久麻久神社	昭38.4.19
22	〃	木造釈迦三尊像 付胎内文書7通	上町下屋敷15	実相寺	昭48.4.4

	種別	名称	所在地	所有者又は管理者	指定年月日
23	〃	木造釈迦如来坐像	巨海町西脇58	願成寺	昭56.11.20
24	〃	銅造菩薩立像	平口町奥川104	修法寺	昭62.1.14
25	〃	吉良義央の木像	吉良町岡山山王山59	華蔵寺	昭30.6.3
26	〃	木造阿弥陀如来及び両脇侍像	吉良町饗庭七度ヶ入3	金蓮寺	昭30.6.3 (平21.1.23追加指定)
27	〃	木造阿弥陀如来坐像	吉良町富田西屋敷59	養泉寺	昭55.3.28
28	〃	木造阿弥陀如来坐像	吉良町荻原大道通5	海蔵寺	昭55.3.28
29	〃	木造如意輪観音菩薩像	一色町佐久島東屋敷3	阿弥陀寺	昭39.3.23
30	工芸	青銅製八葉宝鐸型梵鐘	上町下屋敷15	実相寺	昭35.6.2
31	〃	雲版	下矢田町郷2	養寿寺	〃
32	〃	陶製狛犬	八ツ面町麓77	久麻久神社	昭38.4.19
					昭59.11.28 (追加指定)
33	〃	円光禅師可菴和尚塔銘牌	巨海町西脇58	願成寺	昭56.11.20
34	〃	銅水瓶	上町下屋敷15	実相寺	平13.8.24
35	〃	瀬門神社神事馬駆馬具	吉良町瀬戸宮西1	瀬門神社	昭37.3.10
36	〃	雲版	吉良町荻原大道通5	海蔵寺	昭55.3.28
37	無形民俗文化財	西尾のてんてこ祭	熱池町	熱池町てんてこ祭保存会	昭32.1.12
38	〃	田貫の棒の手	田貫町	田貫町棒の手保存会	昭34.10.8
39	有形民俗文化財	一色の大提灯六組付柱組み一式	一色町一色宮添129	一色大提灯保存会	昭44.10.29
40	天然記念物	西尾のヒメタイコウチ	八ツ面町北麓	谷昭良外10名	昭43.12.11
41	〃	西尾のミカワギセル生息地	花蔵寺町五貫目東25.26	尾崎文男	昭49.10.9
42	史跡	八王子貝塚	上町八王寺地内	杉田千代子外6名	昭58.3.30
43	〃	枯木宮貝塚	巨海町若宮西5	西尾市	昭58.9.14
44	〃	岩場古墳	吉良町小山田大山	勝楽寺外4名	昭36.3.30
45	〃	吉良八幡山古墳	吉良町岡山八幡山	岡山八幡社	平11.9.10
46	考古資料	八王子貝塚出土品	錦城町229	西尾市	平22.2.12
47	〃	岩場古墳出土品	吉良町白浜新田・宮前59-1	西尾市	昭34.10.8

○市指定 163件

(平成26年4月1日現在)

	種別	名称	所在地	所有者又は管理者	指定年月日
1	建造物	御剣八幡宮 付石灯籠3対6基 付陶製狛犬一對	錦城町227	御剣八幡宮	昭60.11.18
2	〃	養寿寺鐘楼門	下矢田町郷2	養寿寺	平5.7.16
3	〃	長圓寺山門	貝吹町入101	長圓寺	平8.6.19
4	〃	行場	吉良町駁馬東城89	真珠院	昭53.1.25
5	〃	姫山陣屋稻荷	吉良町乙川西大山25-3	正法寺	平8.7.17
6	〃	経蔵	吉良町岡山山王山59	華蔵寺	平10.10.19
7	〃	正法寺薬師堂拝殿	吉良町乙川西大山8-2	正法寺	平17.3.18
8	〃	若一神社旧本殿 付棟札七枚	一色町赤羽下郷中114	若一神社	平17.7.21
9	書跡	覆醤集	貝吹町入101	長圓寺	昭31.7.7
10	〃	写経大般若経	吉良町饗庭七度ヶ入3	金蓮寺	昭53.1.25

	種別	名称	所在地	所有者又は管理者	指定年月日
11	〃	木額	吉良町岡山山王山59	華藏寺	昭54.4.6
12	〃	古今和歌集帳	吉良町岡山山王山67	花岳寺	昭56.3.16
13	〃	百人一首帳	吉良町岡山山王山67	花岳寺	昭56.3.16
14	〃	良哉和尚語録	吉良町岡山山王山67	花岳寺	昭56.3.16
15	〃	百人一首手鑑	吉良町岡山山王山59	華藏寺	平17.3.18
16		大般若經	西幡豆町北ノ入17	龍藏院	平12.7.12
17	典 籍	太子伝	下矢田町郷2	養寿寺	平12.11.13
18	〃	觀經疏楷定記先聞録	吉良町吉田桐杭27	西福寺	平6.3.17
19	〃	輪円草	吉良町吉田桐杭27	西福寺	平6.3.17
20	〃	鉄眼版一切經	吉良町岡山山王山59	華藏寺	平17.3.18
21	歴史資料	北条氏直軍勢催促状	伊文町29	新家正比古	昭35.10.10
22	〃	田中長嶺「明治殉教絵史」	中町54	聖運寺	昭51.5.12
23	〃	嶋田治兵衛の「定」	貝吹町	貝吹町町内会	昭55.5.19
24	〃	板倉勝重の「仕置之覚」	〃	〃	〃
25	〃	巨海村元和検地帳	巨海町	巨海町町内会	〃
26	〃	〃 慶安検地帳	〃	〃	〃
27	〃	寺津村免状	寺津町	寺津町町内会	昭55.7.16
28	〃	西尾義倉会資料	錦城町229	西尾市教育委員会	昭57.1.27
29	〃	今川義元寄進状	法光寺町	法光寺町町内会	平2.6.13
30	〃	江原神明社御三書	江原町宮後	江原神明社	平2.10.22
31	〃	織田信長書状	横手町上泓12	市川迪子	平6.6.20
32	〃	三河万歳資料	錦城町229	西尾市教育委員会	平11.11.10
33	〃	矢曾根村元和検地帳 付西尾郷水帳	錦城町229	矢曾根町町内会	平15.4.11
34	〃	今川義元朱印状など正法寺文書	吉良町乙川西大山8-2	正法寺	平17.3.18
35	〃	証文岩	東幡豆町東長根1-5	堀野富雄	平12.7.12
36	〃	梅田文左衛門の納経帳 行者札並びに廻国塔を含む	東幡豆町下谷18-1	梅田強	平16.3.16
37	絵画	松花堂の絵	貝吹町入101	長圓寺	昭31.7.7
38	〃	蓮鷺	下矢田町郷2	養寿寺	昭32.1.29
39	〃	天満宮御影	〃	〃	〃
40	〃	寒山拾得	〃	〃	〃
41	〃	弥陀三尊	〃	〃	〃
42	〃	釈迦一尊	〃	〃	〃
43	〃	薬師如来	〃	〃	〃
44	〃	千手観音	上町下屋敷15	実相寺	昭32.1.29
45	〃	聖一国師画像	〃	〃	昭32.1.29
46	〃	西尾城郭図	錦城町44	彦坂和男	昭37.7.17
47	絵画	仏涅槃図	馬場町70	盛巖寺	昭60.7.29
48	〃	方便法身尊影	平口町奥川98	浄念寺	昭62.8.14
49	〃	方便法身尊影	米津町白沢113	竜讚寺	平2.6.13
50	〃	阿弥陀八菩薩図	上矢田町寺前22	桂岩寺	平3.11.13
51	〃	仏涅槃図	寺津町東市場48	養国寺	平7.6.15
52	〃	仏涅槃図	満全町36	康全寺	平7.6.15
53	〃	四条河原遊楽図屏風	亀沢町480	石川雄彦	平18.7.14

	種別	名称	所在地	所有者又は管理者	指定年月日
54	〃	画幅（三幅対）	吉良町岡山山王山59	華藏寺	昭54.4.6
55	〃	三台七曜廿八宿星曼荼羅	吉良町吉田石池18	宝珠院	昭56.3.16
56	〃	三十六歌仙絵巻	吉良町岡山山王山67	花岳寺	昭56.3.16
57	〃	鎧ヶ淵を中心とする岡山瀬戸古絵図	吉良町岡山	岡山町内会	昭56.8.26
58	〃	職人歌合絵巻	吉良町岡山山王山59	華藏寺	平17.3.18
59	彫刻	馬頭観音菩薩立像	羽塚町稻荷山1-1	念称寺	昭37.8.18
60	〃	薬師如来坐像	寺津町東市場6	妙光寺	昭37.11.26
61	〃	地藏菩薩半跏像	巨海町北脇27	岩瀬栄	昭37.11.26
62	〃	四天王像(持国天王像、多聞天王像、広目天王像、增長天王像)	上町下屋敷15	実相寺	昭43.1.23
63	〃	阿弥陀如来像	上永良町古海道45	妙安寺	昭48.10.1
64	〃	勅諭円光禅師可菴和尚像	巨海町西脇58	願成寺	昭50.3.31
65	〃	観世音菩薩立像	徳次町地藏53	信竜寺	昭50.5.16
66	〃	南無仏太子像	上矢田町熊子39	浄徳寺	昭57.4.23
67	〃	南無仏太子像	中町83	善福寺	昭57.4.23
68	〃	薬師如来坐像	鎌谷町中屋敷61	蓮光寺	昭58.10.24
69	〃	如意輪観音坐像	上町下屋敷15	実相寺	平2.6.13
70	〃	地藏菩薩半跏像	法光寺町屋敷45-2	法光寺	平5.7.16
71	〃	観音菩薩立像	駒場町榎木島115	東向寺	平8.8.22
72	〃	不動明王立像	刈宿町出口50	常福寺	平11.4.13
73	〃	円空作観音菩薩像	徳永町東側39	浄名寺	平16.3.18
74	〃	阿弥陀如来坐像	寺津町	養国寺	平23.3.11
75	〃	鑄銅釈迦如来立像	吉良町駁馬東城89	長福寺（真珠院）	昭37.10.1
76	〃	薬師如来坐像	吉良町駁馬東城89	長福寺（真珠院）	昭37.10.1
77	〃	熊谷蓮生坊念持仏	吉良町駁馬東城89	真珠院	昭37.10.1
78	〃	広目天立像	吉良町寺嶋御手洗38	大通院	昭37.10.1
79	〃	薬師如来坐像	吉良町岡山山王山67	花岳寺	昭53.1.25
80	〃	木像七面大明神（大天女）	吉良町富好新田蔵井戸19	真正寺	昭53.1.25
81	〃	木像観世音菩薩立像	吉良町吉田桐杭27	西福寺	昭53.1.25
82	〃	阿弥陀如来立像	吉良町斉藤久100	専長寺	昭56.3.16
83	〃	木造阿弥陀如来坐像	吉良町乙川西大山8-2	正法寺	平20.3.17
84	〃	木造薬師如来坐像	吉良町乙川西大山8-2	正法寺	平20.3.17
85	〃	木造阿弥陀如来坐像	吉良町富田西屋敷59	慧光教会（養泉寺）	平20.3.17
86	〃	吉良義安の木像	吉良町岡山山王山59	華藏寺	平22.7.16
87	〃	吉良義定の木像	吉良町岡山山王山59	華藏寺	平22.7.16
88	〃	聖観世音菩薩坐像 不動明王立像 毘沙門天立像	西幡豆町北ノ入17	龍蔵院	平2.10.12
89	〃	阿弥陀如来坐像	鳥羽町川坂21	通因寺	平2.10.12
90	〃	円空仏	寺部町林添62	太山寺	平2.10.12
91	〃	聖観世音菩薩立像	西幡豆町郷43	明正寺	平9.9.2
92	工芸	信竜寺の梵鐘	徳次町地藏53	信竜寺	昭31.7.7
93	〃	太刀	住吉町1-11	山崎富子	〃
94	〃	康全寺の梵鐘	満全町36	康全寺	昭32.1.29
95	〃	一光三尊善光寺如来立像	戸ヶ崎町新田57-1	薬師寺	昭35.11.22
96	〃	鰐口	錦城町227	御剣八幡宮	昭42.1.23
97	〃	光悦書手水鉢	貝吹町入101	長圓寺	昭55.11.11
98	〃	魚鼓	満全町36	康全寺	平4.3.27
99	〃	徳永神明社の鬼面	徳次町東側62-1	徳永神明社	平11.11.10

	種別	名称	所在地	所有者又は管理者	指定年月日
100	〃	金剛院の宝篋印塔 3基	寺津町南馬場14	金剛院	平14. 3. 14
101	〃	和鏡	寺津町西市場41	寺津八幡社	平16. 3. 18
102	〃	唐櫃	上町下屋敷15	実相寺	平17. 5. 13
103	〃	磬	上矢田町寺前22	桂岩寺	平19. 7. 12
104	〃	千日箱	吉良町駁馬東城89	真珠院	昭53. 1. 25
105	〃	金鼓	吉良町乙川西大山8-2	正法寺	昭54. 4. 6
106	〃	梵鐘	吉良町岡山山王山59	華藏寺	昭54. 4. 6
107	〃	雲版	吉良町岡山山王山59	華藏寺	昭54. 4. 6
108	〃	梵鐘	吉良町小牧郷中86	宝泉寺	昭61. 10. 20
109	〃	瓦製狛犬	吉良町大島一反畑7	大島八幡社	平21. 3. 10
110	〃	わに口	西幡豆町北ノ入17	龍藏院	平2. 10. 12
111	〃	椰子実水飲・金紫銅之水容	西幡豆町講伏14	安泰寺	平9. 9. 2
112	無形民俗文化財	大名行列	肴町	肴町大名行列保存会	昭32. 7. 5
113	〃	御櫃割	室町	室町町内会	昭32. 1. 29
114	〃	鍵万燈	貝吹町	貝吹町町内会	昭47. 8. 23
115	〃	天王町の神楽獅子	天王町	天王町町内会	昭59. 11. 16
116	〃	中畑町八幡社おまんと祭	中畑町八幡社	中畑町八幡社	昭63. 3. 10
117	〃	佐久島八剣神社・神明社合殿八日講祭	一色町佐久島西屋敷40	八日講保存会	昭52. 12. 7
118	〃	寺部祇園祭りの打ち込み太鼓	寺部町天王51	寺部祇園祭り保存会	平25. 2. 20
119	有形民俗文化財	中町の大屋形	中町	中町大屋形行列保存会	昭62. 8. 14
120	〃	祇園(天王)祭りの神輿と御旅所	伊文町、伊文神社	伊文神社	平20. 7. 14
121	〃	絵馬「橋弁慶」	吉良町大島一反畑7	大島八幡社	平21. 3. 10
122	〃	若一神社の力石 付書状1通	一色町赤羽下郷中114	若一神社	昭52. 12. 7
123	史跡	最明寺山古墳群	上羽角町、貝吹町	西尾市教育委員会	昭35. 10. 10
124	〃	花藏寺村の曲輪	花藏寺町五貫目東	花藏寺町町内会外4名	昭44. 11. 13
125	〃	土豪屋敷跡土塁	西浅井町宮下37. 45. 54	黒柳和義・黒柳昭二	昭47. 11. 24
126	〃	今川氏発祥の地	今川町土井堀14	西尾市	昭49. 3. 3
127	〃	義倉蔵	伊文町17	伊文神社	昭57. 1. 27
128	〃	八ツ面山の雲母坑 付「雲母山碑」	八ツ面町麓20-2、 76-3、77	久麻久神社	平元. 2. 19
129	〃	西尾城跡	錦城町225他	西尾市	平6. 1. 21
130	〃	長圓寺境内地	貝吹町入100~103 萬燈山1-1・3・4・21	長圓寺	平9. 9. 10
131	〃	山の神塚古墳	一色町佐久島白浜9	崇運寺	昭52. 12. 7
132	〃	佐久島出身海の男船頭重吉出生之地	一色町佐久島東屋敷61	鈴木秀巳	昭55. 1. 31
133	〃	佐久島古代製塩遺跡	一色町佐久島掛梨2	田中幸男	昭58. 6. 21
134	〃	赤羽古城跡	一色町赤羽上郷中12・14-1	赤羽別院親宣寺	昭58. 6. 21
135	〃	王塚古墳	鳥羽町入通65-1・64-1	深谷孝雄 鈴木昌弘	昭62. 11. 20
136	〃	中之郷古墳	西幡豆町中野郷15	三番組町内会	昭62. 11. 20
137	〃	とうてい山古墳	東幡豆町山崎65	西尾市	平9. 9. 2
138	〃	寺部城址	寺部町堂前88 92-1 93	大嶽信幸 倉谷久枝 高須富郎	平12. 7. 12
139	考古資料	銅鐸形土製品	錦城町229	西尾市教育委員会	昭55. 5. 19
140	〃	銅鐸形土製品	〃	〃	〃

	種別	名称	所在地	所有者又は管理者	指定年月日
141	〃	高坏	上羽角町郷内2	専念寺	〃
142	〃	脚台付長頸埴	上羽角町湯田70	大竹茂暉	〃
143	〃	西尾の旧石器資料	錦城町229	杉浦忠茂 大竹茂暉	平17.5.13
144	〃	岩谷古墳及び出土品	吉良町白浜新田宮前59-1	西尾市	昭47.4.18
145	天然記念物	米津のセンダン	米津町蓮台19-1	西尾市教育委員会	昭43.7.17
146	〃	下永良のバクチノキ	下永良町藤下28	加藤君江	〃
147	〃	慶昌寺のイブキ	花蔵寺町上島南3	慶昌寺	昭44.6.12
148	〃	龍讚寺のカイツカイブキ	米津町白沢113	龍讚寺	昭45.2.27
149	〃	聖運寺のイブキ	中町54	聖運寺	昭51.5.12
150	〃	専念寺のクスノキ	上羽角町郷内2	専念寺	昭51.10.22
151	〃	三河地震による龍宮神社の断層	小島町山内2-1	龍宮社、神社総代	昭53.12.27
152	〃	西尾市のカワバタモロコとウシモツゴ	西尾市	西尾市教育委員会	平2.2.14
153	〃	実相寺のクロマツ群落	上町下屋敷15	実相寺	平22.1.18
154	〃	西林寺の大椎	吉良町瀬戸宮西13	西林寺	昭38.4.1
155	〃	吉良の五本松	吉良町宮迫四反田92	円融寺	昭39.12.1
156	〃	観音寺の江戸彼岸	吉良町津平中谷1	観音寺	昭44.4.1
157	〃	円融寺の大榎	吉良町宮迫四反田92	円融寺	昭49.2.22
158	〃	イヌマキ	吉良町荻原川中24-1	教蓮寺	昭53.1.25
159	〃	羽利神社の双幹大樟	吉良町荻原大道通109	羽利神社	平2.6.20
160	〃	旧糟谷邸の柞の木	吉良町荻原大道通18-1	西尾市	平2.6.20
161	〃	妙善寺のマキ	東幡豆町森66	伴東	昭62.11.20
162	〃	沖嶋社のタブノキ	東幡豆町沖島1	小見行組町内会	平9.9.2
163	〃	三ヶ根観音の源平咲き分けのツバキ	東幡豆町大境17	三ヶ根観音	平12.7.12

○ 国登録有形文化財 5件

(平成25年4月1日現在)

	種別	名称	所在地	所有者又は管理者	指定年月日
1	建造物	西尾市岩瀬文庫書庫	亀沢町480	西尾市教育委員会	平11.6.7
2	〃	西尾市立図書館おもちゃ館 (旧岩瀬文庫児童館)	亀沢町474	西尾市教育委員会	平11.6.7
3	〃	実相寺方丈	上町下屋敷15	実相寺	平15.7.1
4	〃	実相寺庫裡	上町下屋敷15	実相寺	平15.7.1
5	〃	花岳寺本堂	吉良町岡山山王山67	花岳寺	平14.6.25

資料：文化振興課

なるほど統計豆知識！

●都道府県別で愛知県が1番のものは何でしょう！

- 農 業・・・キャベツ（20.3%）、菊（29.5%）、しそ（64.9%）
洋らん類（鉢）（20.0%）、観葉植物（鉢）（31.4%）
いちじく（30.9%）、ばら（13.8%）、ふき（40.0%）
うずらの卵（70.1%）、冬瓜（66.7%）
- 水産業・・・あさり類（58.0%）、がざみ類（22.6%）
- 工 業・・・生産品出荷額総額（13.0%）※35年連続全国1位
普通乗用車（39.2%）、パチンコスロットマシン（46.2%）
ガスこんろ（64.3%）、カーエアコン（52.6%）
電動工具（62.8%）、うわ薬かわら・塩焼かわら（74.1%）
そ毛洋服他（54.4%）、がい子・がい管（67.0%）
- 教 育・・・高等学校卒業生県内就職率（96.7%）
出身高校と同一県内の大学への入学者割合（71.2%）
- 環 境・・・エコカーの普及台数及び普及率（8.5%）
- エネルギー・・・住宅用太陽光発電施設設置数（6.8%）
- 建 築・・・新設住宅（持家着工数）（7.1%）、
新設鉄骨造（一戸建）住宅着工数（12.5%）
- 貿 易・・・完成自動車（45.3%）、自動車部品（41.3%）、
(輸出) 輸送用容器（33.8%）、陶磁器（67.0%）
- 貿 易・・・自動車部品（37.5%）、完成自動車（43.5%）、
(輸入) 陶磁器（48.3%）、輸送用容器（36.3%）

※出典「2014あいち県勢要覧」全国比で表示
農業（産出額）、水産業（漁獲量）、工業（出荷額）
貿易（輸出货量）より割合を算出

15 治安・災害

15-1 刑法犯罪の認知件数(西尾警察署管内)

区 分	平成21年	平成22年	平成23年	平成24年	平成25年
総 数	2,427	2,262	2,077	1,924	1,752
凶 悪 犯	12	12	8	13	16
粗 暴 犯	56	42	43	56	47
窃 盗 犯	1,887	1,784	1,629	1,495	1,362
知 能 犯	47	15	58	37	18
風 俗 犯	3	13	7	3	3
そ の 他	422	396	332	320	306

資料：危機管理課

15-2 窃盗犯主要手口別認知状況(西尾警察署管内)

区 分	平成21年	平成22年	平成23年	平成24年	平成25年
総 数	1,887	1,784	1,629	1,495	1,362
侵 入 盗	350	270	295	308	300
空 巣 盗	146	85	117	184	208
忍 込 み	32	55	61	33	14
居 あ き	9	6	1	5	4
事 務 所 荒 し	58	18	28	25	32
出 店 荒 し	67	57	29	19	17
そ の 他	38	49	59	42	25
乗 物 盗	476	426	335	365	374
自 動 車 盗	74	76	55	77	51
オ ー ト バ イ 盗	81	52	41	47	58
自 転 車 盗	321	298	239	241	265
非 侵 入 盗	1,061	1,088	999	822	688
部 品 ね ら い	203	260	120	122	75
車 上 ね ら い	250	209	230	205	156
自 販 機 ね ら い	100	104	102	37	16
万 引 き	173	144	139	88	136
そ の 他	335	371	408	370	305

資料：危機管理課

15-3 小学校区別犯罪発生状況

(単位：件)

区分	小学校区	刑法犯 合計	重点罪種											
			合計	侵入盗		ひったくり	自動車盗	オートバイ盗	自転車盗	部品ねらい	車上ねらい	自販機ねらい	強盗	さい銭ねらい
				住宅侵入										
旧西尾市	西尾	102	44	7	6	2	4	5	9	10	5	0	1	1
	花ノ木	300	162	22	17	2	7	14	86	11	18	0	1	1
	八ツ面	50	31	6	4	1	0	1	12	6	5	0	0	0
	鶴城	134	68	11	9	0	2	4	24	17	9	0	1	0
	西野町	142	51	13	12	0	3	4	18	3	7	1	1	1
	米津	80	47	12	10	0	10	2	11	2	8	1	0	1
	中畑	28	16	4	0	0	2	1	3	1	5	0	0	0
	平坂	72	39	9	4	1	4	0	7	2	16	0	0	0
	矢田	42	20	5	4	2	2	1	2	1	5	0	0	2
	寺津	38	21	5	1	0	4	0	0	5	6	0	0	1
	福地南部	39	18	9	7	0	1	1	3	0	4	0	0	0
	福地北部	51	42	6	5	0	0	0	28	1	2	1	0	4
	室場	25	16	11	7	0	1	1	0	0	1	1	0	1
	三和	90	49	22	12	0	2	1	8	1	8	2	0	5
旧一色町	一色中部	76	37	12	6	0	1	5	9	4	6	0	0	0
	一色東部	38	29	24	20	0	0	1	1	0	3	0	0	0
	一色西部	49	28	7	4	0	0	4	5	2	8	0	0	2
	一色南部	32	18	8	6	0	0	0	3	2	5	0	0	0
	佐久島	2	0	0	0	0	0	0	0	0	0	0	0	0
旧吉良町	横須賀	70	41	18	13	0	3	4	9	1	6	0	0	0
	津平	18	9	7	4	0	1	0	0	1	0	0	0	0
	荻原	30	22	13	13	0	0	1	2	1	5	0	0	0
	吉田	76	47	12	10	0	2	6	17	2	7	1	0	0
	白浜	44	24	16	14	0	0	0	2	2	2	1	0	1
旧幡豆町	幡豆	63	31	14	14	0	2	1	3	0	9	1	0	1
	東幡豆	59	43	27	24	0	0	1	3	0	5	7	0	0
合計		1,750	953	300	226	8	51	58	265	75	155	16	4	21

資料：危機管理課

15-4 交通事故概要(西尾警察署管内)

年	総件数	死 亡		重 傷		軽 傷		物 損
		件 数	人 数	件 数	人 数	件 数	人 数	
平成22年	935	7	7	25	27	903	1,082	4,470
23年	866	8	9	19	21	839	1,008	4,186
24年	926	9	9	17	17	900	1,125	4,570
25年	879	3	3	22	22	854	1,028	4,633
1月		1	1	2	2	57	69	364
2月		0	0	2	2	69	79	366
3月		0	0	4	4	75	85	376
4月		1	1	1	1	84	107	347
5月		1	1	2	2	75	93	394
6月		0	0	0	0	61	71	352
7月		0	0	2	2	73	85	416
8月		0	0	1	1	63	77	408
9月		0	0	3	3	73	86	353
10月		0	0	0	0	82	95	408
11月		0	0	2	2	74	85	413
12月		0	0	3	3	68	96	436

資料：危機管理課

15-5 火災発生状況

(面積単位 建物：㎡ 林野：a)

年	種別火災件数					焼損面積		損害額 (千円)
	総数	建物	林野	車両	その他	建物	林野	
平成22年	40	19	-	11	10	3,645	-	215,255
23年	65	29	2	6	28	3,122	109	337,783
24年	74	39	-	10	25	1,136	-	147,148
25年	82	45	1	9	27	5,100	4	839,540

資料：西尾市消防本部

15-6 原因別火災発生状況

年	総数	放火・放火の疑い	たばこ	たき火	こんろ	火遊び	焼却炉	ストーブ	ライター	マッチ・溶断機	溶接機	配線器具	電気配線	電気機器	風呂かまど	排気管	煙突煙道	その他	不明
平成22年	40	17	1	4	3	0	0	0	0	0	0	0	4	0	0	0	7	4	
23年	65	17	5	14	3	0	1	0	1	3	7	0	0	0	1	9	4	4	
24年	74	12	7	10	7	2	1	1	0	2	7	4	1	3	8	9	8	9	
25年	82	11	4	12	8	2	0	1	0	2	1	3	1	1	28	8	8	8	

資料：西尾市消防本部

15-7 時間帯別火災発生状況

年	時 間 帯														不明
	総数	0～2	2～4	4～6	6～8	8～10	10～12	12～14	14～16	16～18	18～20	20～22	22～24		
平成22年	40	5	3	-	2	1	4	2	5	3	5	3	7	-	
23年	65	2	9	2	2	2	13	6	5	6	5	9	3	1	
24年	74	2	3	5	3	6	12	8	8	8	2	7	9	1	
25年	82	5	6	0	3	14	8	8	12	6	8	5	4	3	

資料：西尾市消防本部

15-8 救急車出場状況

年	出 場 件 数											搬 送 人 員										
	総数	火災	水難	交通	労働	運動	一般	加害	自損	急病	その他	総数	火災	水難	交通	労働	運動	一般	加害	自損	急病	その他
平成22年	3,260	1	4	396	44	13	352	18	42	2,166	224	3,034	1	-	391	47	12	323	14	22	2,000	224
23年	5,685	8	12	585	60	21	724	33	70	3,846	326	5,373	4	4	623	56	21	686	28	37	3,599	315
24年	5,927	8	12	595	70	18	802	23	55	4,024	320	5,581	5	4	624	67	18	756	17	34	3,740	316
25年	6,318	12	3	591	52	24	855	16	59	4,324	382	5,943	7	2	601	52	26	809	16	34	4,023	373

資料：西尾市消防本部

16 労働・賃金
16-1 一般職業紹介状況

年度	新規求職申込件数			新規求人数			月間有効求職者数			月間有効求人数			職業紹介件数			就職件数		
	計	男	女	計	男	女	計	男	女	計	男	女	計	男	女	計	男	女
平成21年度	6,153	3,920	2,205	3,780	-	-	30,371	20,219	10,041	9,168	-	-	10,971	7,738	3,209	1,308	858	448
22年度	5,336	3,347	1,975	4,554	-	-	21,429	13,648	7,737	11,098	-	-	8,982	6,323	2,652	1,500	1,001	497
23年度	4,790	3,034	1,930	5,289	-	-	19,624	12,304	7,299	14,381	-	-	7,685	5,344	2,335	1,493	978	515
24年度	4,996	3,103	1,886	5,649	-	-	19,021	11,887	7,134	15,950	-	-	7,687	5,056	2,631	1,485	922	563
25年度	4,641	2,777	1,864	5,550	-	-	18,066	10,995	7,071	15,850	-	-	6,859	4,369	2,490	1,425	898	527
4月	526	309	217	360	-	-	1,705	1,075	630	1,346	-	-	696	477	219	110	66	44
5月	467	295	172	486	-	-	1,733	1,098	635	1,272	-	-	785	554	231	126	89	37
6月	381	242	139	519	-	-	1,674	1,055	619	1,299	-	-	669	412	257	147	95	52
7月	435	281	154	363	-	-	1,641	1,041	600	1,269	-	-	657	449	208	134	83	51
8月	359	208	151	462	-	-	1,515	931	584	1,228	-	-	508	365	143	115	72	43
9月	404	230	174	575	-	-	1,533	928	605	1,321	-	-	564	375	189	107	72	35
10月	378	232	146	444	-	-	1,525	915	610	1,402	-	-	569	346	223	151	98	53
11月	309	181	128	474	-	-	1,399	835	564	1,407	-	-	483	295	188	109	70	39
12月	2,701	162	108	474	-	-	1,292	767	525	1,316	-	-	376	232	144	91	59	32
1月	383	221	162	456	-	-	1,326	774	552	1,361	-	-	524	287	237	111	65	46
2月	330	189	141	459	-	-	1,329	763	566	1,318	-	-	472	255	217	99	58	41
3月	399	227	172	478	-	-	1,394	813	581	1,311	-	-	556	322	234	125	71	54

(注) 新規学卒及びパートタイムを除く。求人計は男女共用を含むため男女合計とは一致しない。

資料：西尾公共職業安定所

16-2 産業別・求人・充足状況

年度	総数		農林水産業		建設業		製造業		卸・小売業, 飲食店		金融保険不動産業		運輸通信業		サービス業		その他	
	求人数	充足数	求人数	充足数	求人数	充足数	求人数	充足数	求人数	充足数	求人数	充足数	求人数	充足数	求人数	充足数	求人数	充足数
平成21年度	3,780	1,123	9	6	466	142	1,060	418	456	109	30	2	372	87	319	88	1,068	271
22年度	4,554	1,466	9	6	448	165	1,700	666	673	195	31	12	310	106	676	139	707	177
23年度	5,289	1,357	9	5	426	127	1,930	650	560	130	43	16	383	72	1,084	156	854	201
24年度	5,649	1,308	14	12	693	137	1,820	523	556	135	84	18	407	76	1,067	156	1,008	251
25年度	5,550	1,191	15	8	579	114	1,955	530	519	92	63	11	334	51	1,053	150	1,032	235
4月	360	108	5	1	37	12	114	37	21	9	8	3	13	2	71	24	91	20
5月	486	109	1	2	61	7	170	49	63	10	8	2	24	5	85	19	74	15
6月	519	134	1	-	67	13	147	56	66	8	9	2	52	9	93	16	84	30
7月	363	103	-	1	34	10	143	45	19	11	1	1	11	5	45	5	110	25
8月	462	86	1	-	56	10	171	39	58	8	9	-	17	3	93	13	57	13
9月	575	84	3	-	73	7	190	48	31	4	4	-	41	4	115	7	118	14
10月	444	114	-	-	52	14	162	51	26	6	-	1	18	7	87	18	99	17
11月	474	87	-	2	50	6	176	48	73	6	6	-	30	3	84	8	55	14
12月	474	73	1	-	29	7	181	27	38	10	6	1	31	5	96	9	92	14
1月	456	91	-	-	39	8	140	40	21	5	-	-	39	4	105	8	112	26
2月	459	74	-	-	44	4	183	35	66	7	2	-	16	2	73	6	75	20
3月	478	128	3	2	37	16	178	55	37	8	10	1	42	2	106	7	65	27

(注) 新規学卒及びパートタイムを除く。

資料：西尾公共職業安定所

17 市政

17-1 選挙有権者数(選挙人名簿登録者数)

年 月 日	確定登載人員			投票所数
	総数	男	女	
平成22. 9. 2	82,865	41,660	41,205	18
23. 9. 2	131,218	65,417	65,801	32
24. 9. 2	131,501	65,669	65,832	32
25. 9. 2	131,754	65,887	65,867	32
26. 9. 2	131,785	65,951	65,834	32

資料：西尾市選挙管理委員会

17-2 選挙投票状況

衆議院 小選挙区選出議員選挙

投票日	定数	立候補者数	有権者数			投票者数			投票率 (%)		
			総数	男	女	総数	男	女	総数	男	女
平成 8.10.20	1	3	74,862	37,317	37,545	40,189	20,435	19,754	53.68	54.76	52.61
12. 6.25	1	6	76,903	38,270	38,633	48,817	24,604	24,213	63.48	64.29	62.67
15.11. 9	1	3	78,359	39,027	39,332	51,180	25,863	25,317	65.31	66.27	64.37
17. 9.11	1	3	79,355	39,534	39,821	55,793	27,946	27,847	70.31	70.69	69.93
21. 8.30	1	4	82,150	41,280	40,870	60,901	31,057	29,844	74.13	75.23	73.02
24.12.16	1	5	131,343	65,607	65,736	88,498	45,343	43,155	67.38	69.11	65.65

(注) 在外選挙人を含む

資料：西尾市選挙管理委員会

参議院 愛知県選出議員選挙

投票日	定数	立候補者数	有権者数			投票者数			投票率 (%)		
			総数	男	女	総数	男	女	総数	男	女
平成10. 7.12	3	16	75,931	37,829	38,102	43,569	21,906	21,663	57.38	57.91	56.86
13. 7.29	3	22	77,418	38,564	38,854	44,892	22,851	22,041	57.99	59.25	56.73
16. 7.11	3	7	78,811	39,269	39,542	45,538	23,273	22,265	57.78	59.27	56.31
19. 7.29	3	9	80,518	40,236	40,282	51,667	26,307	25,360	64.17	65.38	62.96
22. 7.11	3	7	82,619	41,509	41,110	51,889	26,831	25,058	62.81	64.64	60.95
25. 7.21	3	10	131,464	65,724	65,740	75,983	39,611	36,372	57.80	60.27	55.33

(注) 在外選挙人を含む

資料：西尾市選挙管理委員会

愛知県知事選挙

投票日	定数	立候補者数	有権者数			投票者数			投票率 (%)		
			総数	男	女	総数	男	女	総数	男	女
平成 3. 2. 3	1	2	67,686	33,398	34,288	25,586	12,828	12,758	37.80	38.41	37.21
7. 2. 5	1	3	73,649	36,782	36,867	23,964	12,267	11,697	32.54	33.35	31.73
11. 2. 7	1	3	76,126	37,977	38,149	30,190	15,361	14,829	39.66	40.45	38.87
15. 2. 2	1	4	77,824	38,700	39,124	32,289	16,462	15,827	41.49	42.54	40.45
19. 2. 4	1	3	79,912	39,852	40,060	44,910	22,894	22,016	56.20	57.45	54.96
23. 2. 6	1	5	82,501	41,409	41,092	47,499	24,563	22,936	57.57	59.32	55.82

資料：西尾市選挙管理委員会

愛知県議会議員一般選挙

投票日	定数	立候補者数	有権者数			投票者数			投票率(%)		
			総数	男	女	総数	男	女	総数	男	女
平成 7. 4. 9	2	2	(無投票)								
11. 4.11	2	3	76,091	37,938	38,153	46,197	22,535	23,662	60.71	59.40	62.02
15. 4.13	2	3	77,827	38,697	39,130	45,801	22,492	23,309	58.85	58.12	59.57
19. 4. 8	2	2	(無投票)								
23. 4. 10			(無投票)								
(西尾市選挙区)	2	3	82,763	41,560	41,203	44,992	23,174	21,818	54.36	55.76	52.95
(幡豆郡選挙区)	1	1	(無投票)								

資料:西尾市選挙管理委員会

西尾市長選挙

投票日	定数	立候補者数	有権者数			投票者数			投票率(%)		
			総数	男	女	総数	男	女	総数	男	女
平成5. 9. 5	1	1	(無投票)								
9. 9. 7	1	2	74,971	37,381	37,590	33,558	16,286	17,272	44.76	43.57	45.95
13. 9. 9	1	2	76,907	38,320	38,587	46,774	22,656	24,118	60.82	59.12	62.50
17. 9. 4	1	5	78,802	39,246	39,556	53,153	25,949	27,204	67.45	66.12	68.77
21. 7. 5	1	1	(無投票)								
25. 5.26	1	4	130,290	65,082	65,208	92,634	45,765	46,869	71.10	70.32	71.88

資料:西尾市選挙管理委員会

西尾市議会議員一般選挙

投票日	定数	立候補者数	有権者数			投票者数			投票率(%)		
			総数	男	女	総数	男	女	総数	男	女
平成(補欠) 3. 9. 8	17	20	68,091	33,599	34,492	34,394	16,092	18,302	50.51	47.89	53.06
7. 1.15	30	40	72,957	36,421	36,536	53,816	26,042	27,774	73.76	71.50	76.02
11. 1.17	28	31	75,672	37,726	37,946	54,876	26,576	28,300	72.52	70.44	74.58
15. 1.12	28	33	77,397	38,485	38,912	57,182	27,882	29,300	73.88	72.45	75.30
(補欠)17. 9. 4	1	2	78,802	39,246	39,556	53,126	25,928	27,198	67.42	66.07	68.76
19. 1.14	24	25	79,598	39,712	39,886	55,060	26,887	28,173	69.17	67.70	70.63
21. 5. 3	24	27	80,718	40,486	40,232	55,947	27,626	28,321	69.31	68.24	70.39
25. 5.26	30	40	130,290	65,082	65,208	92,638	45,765	46,873	71.10	70.32	71.88

資料:西尾市選挙管理委員会

西尾市議会議員増員選挙 平成23年4月24日執行

選挙区	定数	立候補者数	有権者数			投票者数			投票率(%)		
			総数	男	女	総数	男	女	総数	男	女
一色選挙区	4	8	19,203	9,391	9,812	13,419	6,537	6,882	69.88	69.61	70.14
吉良選挙区	4	6	18,068	8,945	9,123	12,562	6,186	6,376	69.53	69.16	69.89
幡豆選挙区	2	5	10,185	4,988	5,197	7,675	3,684	3,991	75.36	73.86	76.79

資料:西尾市選挙管理委員会

17-3 市職員数

(各年4月1日現在)

年	総数	一般職員	教育関係職員			消防職員
			総数	学校関係	その他	
平成22年	1,132	937	84	50	34	108
23年	1,798	1,461	144	51	93	190
24年	1,759	1,430	137	48	89	189
25年	1,731	1,408	130	45	85	190
26年	1,696	1,375	128	46	82	190

(注) 総数には市長・副市長を含む。

一般職員には教育長を含む。

西尾幡豆広域連合派遣職員及び公益法人派遣職員を除く。

資料:人事課

17-4 普通会計歳入歳出決算額

歳 入

(単位:千円)

区 分	平成22年	平成23年	平成24年	平成25年	
				金額	構成比 (%)
総 額	35,568,900	55,082,312	55,107,826	55,573,368	100.0
地 方 税	19,421,354	28,332,156	28,139,503	29,583,887	53.2
地 方 譲 与 税	426,021	672,063	631,648	604,084	1.1
利 子 割 交 付 金	74,585	92,988	75,956	72,516	0.1
配 当 割 交 付 金	40,361	64,617	70,022	119,674	0.2
株式等譲渡所得割交付金	13,413	15,258	16,396	258,007	0.5
地方消費税交付金	1,185,672	1,680,848	1,667,836	1,653,621	3.0
ゴルフ場利用税交付金	1,863	35,865	34,248	35,905	0.1
自動車取得税交付金	205,478	273,882	369,455	331,613	0.6
地方特例交付金	244,611	419,232	104,467	105,954	0.2
地方交付税	201,478	3,817,288	4,011,882	3,593,361	6.5
交通安全対策特別交付金	21,795	30,939	30,987	30,273	0.1
分担金及び負担金	869,034	344,137	355,833	383,310	0.7
使用料及び手数料	677,746	1,372,367	1,295,420	1,313,336	2.3
国庫支出金	3,296,555	5,556,663	4,612,559	5,639,027	10.1
県 支 出 金	2,121,783	3,353,080	3,146,452	3,079,278	5.5
財 産 収 入	130,691	76,714	142,616	123,247	0.2
寄 附 金	22,160	16,757	113,550	24,812	0.0
繰 入 金	1,556,711	295,737	513,326	1,031,002	1.9
繰 越 金	2,041,490	3,346,888	2,912,106	2,221,428	4.0
諸 収 入	1,749,199	2,309,033	2,266,164	2,211,133	4.0
地 方 債	1,266,900	2,975,800	4,597,400	3,157,900	5.7

※構成比の値は、調整あり。

歳 出

区 分	平成22年	平成23年	平成24年	平成25年	
				金額	構成比 (%)
総 額	33,458,809	52,170,206	52,886,398	53,005,582	100.0
議 会 費	270,358	477,934	430,050	391,327	0.7
総 務 費	5,151,933	7,153,425	6,188,858	6,430,895	12.1
民 生 費	11,183,209	18,358,005	18,710,725	18,451,365	34.8
衛 生 費	4,164,857	5,594,078	5,634,518	6,700,818	12.6
労 働 費	107,844	305,874	120,012	49,857	0.1
農 林 水 産 業 費	835,308	1,529,308	3,614,993	1,484,456	2.8
商 工 費	898,015	1,024,809	958,906	929,181	1.8
土 木 費	3,991,875	5,330,442	5,265,801	5,286,881	10.0
消 防 費	1,088,183	2,004,036	1,945,081	2,466,249	4.7
教 育 費	3,257,464	5,534,326	5,188,048	5,998,979	11.3
災 害 復 旧 費	-	-	-	-	-
公 債 費	2,509,763	4,857,712	4,829,406	4,814,686	9.1
諸 支 出 金	-	257	-	888	0.0
前年度繰上充用金	-	-	-	-	-

資料：財政課

17-5 市税税目別決算額(収入済額)

(単位:千円)

区 分	平成22年	平成23年	平成24年	平成25年	
				金額	構成比 (%)
総 額	19,411,354	28,332,156	28,139,503	29,583,887	100.0
市 民 税	7,322,734	11,386,614	11,982,589	13,119,347	44.3
固 定 資 産 税	9,966,197	13,832,798	13,134,782	13,282,298	44.9
軽 自 動 車 税	201,616	332,771	339,166	351,186	1.2
市 た ば こ 税	667,765	1,094,569	1,066,640	1,187,465	4.0
特 別 土 地 保 有 税	95 -	-	-	-	-
都 市 計 画 税	1,252,947	1,675,315	1,605,470	1,632,083	5.5
そ の 他	-	10,089	10,856	11,508	0.1
徴 税 率 (%)	92.6	93.5	93.8	94.5	-

資料: 財政課

17-6 普通会計性質別歳出内訳

(単位:千円)

区 分	平成22年	平成23年	平成24年	平成25年	
				金額	構成比 (%)
総 額	33,458,809	52,170,206	52,886,398	53,005,582	100.0
人 件 費	5,828,563	10,683,423	10,021,722	10,224,455	19.3
扶 助 費	6,643,142	10,171,122	10,148,180	10,353,533	19.5
公 債 費	2,509,763	4,857,712	4,829,406	4,814,686	9.1
物 件 費	6,603,817	10,152,231	9,747,561	9,972,057	18.8
維 持 補 修 費	409,458	761,254	736,726	849,916	1.6
補 助 費 等	4,401,042	3,908,030	5,656,233	3,673,173	6.9
積 立 金	42,249	256,249	164,721	94,068	0.2
投 資 及 び 出 資 金	-	3,193	-	-	-
貸 付 金	660,000	540,000	540,000	1,586,000	3.0
繰 出 金	3,248,943	5,784,290	6,466,080	6,177,441	11.7
前年度繰上充用金	-	-	-	-	-
普通建設事業費	3,111,832	5,052,702	4,575,769	5,260,253	9.9
災害復旧事業費	-	-	-	-	-
失業対策事業費	-	-	-	-	-

資料: 財政課

18 市民所得

18-1 産業別市内総生産

(単位：百万円)

区 分	総 生 産 額			対前年度 増加率	構成比
	平成21年度	平成22年度	平成23年度	平成23年度 (%)	平成23年度 (%)
1 産 業	624,786	608,571	572,821	△ 6.2	94.7
(1) 農 業	9,454	9,841	9,862	0.2	1.6
(2) 林 業	18	18	22	22.2	0.0
(3) 水 産 業	9,098	6,917	7,990	15.5	1.3
(4) 鉱 業	220	139	133	△ 4.3	0.0
(5) 製 造 業	338,860	346,788	318,338	△ 8.2	52.6
(6) 建 設 業	37,874	30,455	31,940	4.9	5.3
(7) 電気・ガス・水道業	4,722	5,162	6,936	34.4	1.1
(8) 卸 売 ・ 小 売 業	54,467	45,852	48,574	5.9	8.0
(9) 金 融 ・ 保 険 業	8,669	7,740	8,918	15.2	1.5
(10) 不 動 産 業	63,976	65,248	65,877	1.0	10.9
(11) 運 輸 ・ 通 信 業	14,540	11,155	11,963	7.2	2.0
(12) サ ー ビ ス 業	82,888	79,256	62,268	△ 21.4	10.3
2 政府サービス生産者	28,123	24,142	23,874	△ 1.1	3.9
(1) 電気・ガス・水道業	885	495	964	94.7	0.2
(2) サ ー ビ ス 業	11,363	10,960	10,912	△ 0.4	1.8
(3) 公 務	15,875	12,386	11,998	△ 3.1	2.0
3 対家計民間非営利 サービス生産者	10,408	10,882	8,216	△ 24.5	1.4
サ ー ビ ス 業	10,408	10,882	8,216	△ 24.5	1.4
4 市内総生産（市場価格表示）	663,317	643,595	604,911	△ 6.0	100.0

(注) 単位未満は四捨五入のため合計と一致しない場合がある。 資料：あいちの市町村民所得

(注) 毎年、遡及改定されるため、平成21年度以降1市3町を含む数値となっている。

18-2 市民所得の分配

(単位：百万円)

区 分	所 得 額			対前年度 増加率	構 成 比
	平成21年度	平成22年度	平成23年度	平成23年度(%)	平成23年度(%)
1 雇 用 者 報 酬	387,853	346,501	300,194	△ 13.4	71.8
(1) 賃 金 ・ 俸 給	332,529	294,496	254,048	△ 13.7	60.7
(2) 雇 主 の 社 会 負 担	55,324	52,005	46,145	△ 11.3	11.0
a 雇 主 の 現 実 社 会 負 担	41,574	38,635	34,856	△ 9.8	8.3
b 雇 主 の 帰 属 社 会 負 担	13,751	13,370	11,289	△ 15.6	2.7
2 財 産 所 得	17,673	28,535	27,758	△ 2.7	6.6
a 受 取	33,569	37,701	37,158	△ 1.4	8.9
b 支 払	15,896	9,116	9,401	3.1	2.2
(1) 一 般 政 府	△ 9,022	△ 9,654	△ 7,698	△ 20.3	△ 1.8
a 受 取	872	833	807	△ 3.1	0.2
b 支 払	9,895	7,788	8,503	9.2	2.0
(2) 家 計	26,439	35,152	35,126	△ 0.1	8.4
① 利 子	2,245	11,485	11,391	△ 0.8	2.7
a 受 取	8,044	12,813	12,255	△ 4.4	2.9
b 支 払	5,799	1,328	864	△ 34.9	0.2
② 配 当	7,973	7,870	7,455	△ 5.3	1.8
③ 保 険 契 約 者 に 帰 属 す る 財 産 所 得	11,532	11,595	11,624	0.3	2.8
④ 賃 貸 料	4,690	4,203	4,656	10.8	1.1
(3) 対 家 計 民 間 非 営 利 団 体	256	337	328	△ 2.7	0.1
a 受 取	458	338	361	6.8	0.1
b 支 払	202	50	33	△ 34.0	0.0
3 企 業 所 得 (配 当 受 払 後)	84,260	76,863	90,335	17.5	21.6
(1) 民 間 法 人 企 業	12,217	16,960	30,860	82.0	7.4
(2) 公 的 企 業	1,902	2,699	△ 506	△ 118.7	△ 0.1
(3) 個 人 企 業	70,141	57,205	59,981	4.9	14.3
a 農 林 水 産 業	6,053	7,780	8,760	12.6	2.1
b そ の 他 の 産 業	31,573	18,584	20,249	9.0	4.8
c 持 ち 家	32,515	30,841	30,972	0.4	7.4
市 民 所 得	489,786	451,891	418,287	△ 7.4	100.0

資料：あいちの市町村民所得

18-3 家計所得(個人企業含む)

(単位：百万円)

区 分	所 得 額			対前年度 増加率 平成23年度 (%)	構成比 平成23年度 (%)
	平成21年度	平成 22年度	平成 23年度		
1 雇用者報酬	387,853	346,501	300,194	△ 13.4	57.8
2 営業余剰混合所得	83,906	62,389	64,582	3.5	12.4
3 財産所得	32,239	36,480	35,991	△ 1.3	6.9
(1) 利子	8,044	12,813	12,255	△ 4.4	2.4
(2) 配当	7,973	7,870	7,455	△ 5.3	1.4
(3) 保険契約者に帰属	11,532	11,595	11,624	0.3	2.2
(4) 賃貸料	4,690	4,203	4,656	10.8	0.9
4 社会給付	97,698	102,431	105,922	3.4	20.4
(1) 現金による社会保障給付	65,347	68,528	69,829	1.9	13.4
(2) 年金基金による社会給付	11,187	10,925	11,925	9.2	2.3
(3) 無基金雇用者社会給付	13,441	14,751	14,377	△ 2.5	2.8
(4) 社会扶助給付	7,723	8,228	9,791	19.0	1.9
5 その他の経常移転	18,404	16,206	16,629	2.6	3.2
うち非生命保険金	5,804	5,637	6,742	19.6	1.3
6 年金基金年金準備金の変動	△ 3,183	△ 2,721	△ 3,825	40.6	△0.5
家計所得(個人企業を含む)	574,882	561,286	519,492	△ 7.4	100.0

資料：あいちの市町村民所得

18-4 所得水準等比較表

区 分	平成21年度	平成22年度	平成23年度	
				対前年度 増加率%
人 口 (10月1日現在推計人口) (人)	165,447	165,298	165,645	0.2
総 就 業 者 (従 業 地) (人)	82,769	81,782	81,538	△ 0.3
市 内 総 生 産 (百万円)	399,634	416,905	385,039	△ 7.6
市 民 所 得 (百万円)	463,316	450,668	418,287	△ 7.2
家 計 所 得 (百万円)	574,882	561,090	519,692	△ 7.4
人 口 1 人 当 り 市 民 所 得 (千円)	2,800	2,726	2,525	△ 7.4
人 口 1 人 当 り 家 計 所 得 (千円)	3,475	3,394	3,136	△ 7.6

注) H21・22 旧3町合算値

資料：あいちの市町村民所得

19 女性の社会参画

19-1 西尾市議会議員選挙立候補者・当選者数(男女別)推移

(平成26年4月1日現在)

投開票年月	定数	立候補者			当選者数		
		総数	男性	女性	総数	男性	女性
平成3年1月	30	32	31	1	30	29	1
3年9月	17	20	20	-	17	17	-
7年1月	30	40	39	1	30	29	1
11年1月	28	31	28	3	28	25	3
15年1月	28	33	29	4	28	25	3
17年9月	1	2	2	-	1	1	-
19年1月	24	25	22	3	24	21	3
21年5月	24	27	24	3	24	21	3
23年4月	10	19	15	4	8	10	-
25年5月	30	40	37	3	30	27	3

資料：総務課西尾市選挙記録より作成

19-2 地方自治法(180条の5)に基づく委員会委員への女性の登用状況

(平成26年4月1日現在)

委員・委員会名	委員総数(人)	うち女性委員数(人)	女性比率(%)
教育委員会	5	1	20.0%
選挙管理委員会	4	1	25.0%
公平委員会	3	1	33.3%
監査委員会	2	0	0.0%
農業委員会	30	2	6.7%
固定資産 評価審査委員会	3	0	0.0%
合計	47	5	10.6%

資料：地域支援協働課

19-3 附属機関(法令・条例設置)委員への女性の登用状況 (広域設置の附属機関は除く)

(平成26年4月1日現在)

	附属機関数	委員数(人)	うち女性委員数(人)	女性比率(%)
平成21年度	14	189	39	20.6%
22年度	13	183	40	21.9%
23年度	28	537	108	20.1%
24年度	26	547	113	20.7%
25年度	19	324	57	17.6%
26年度	18	299	59	19.7%

資料：地域支援協働課

地域委員の女性比率とその推移

19-4 地域の委員の女性比率とその推移(%)

(平成26年4月1日現在)

	町内会長	民生・児童委員	保健推進員	衛生委員
平成 20年	0.3	52.3	-	1.9
21年	1.0	51.9	-	2.6
22年	0.6	50.8	-	1.6
23年	0.3	50.9	-	2.5
24年	0.3	50.9	-	2.5
25年	0.8	50.0	-	2.8
26年	1.5	50.0	-	3.3
総数	400人	230人	-	400人
うち女性	6人	115人	-	13人

資料：地域支援協働課町内会長名簿、福祉課民生・児童委員名簿より作成
保健推進員は平成19年度より廃止となり、現在は公募委員により活動

19-5 PTA連絡協議会会長(以下PTA会長)の女性比率

(平成26年4月1日現在)

	PTA会長 (総数)	うち女性の 数	女性比率 (%)	PTA副会長 (総数)	うち女性の数	女性比率(%)
小学校	25	0	0.0%	57	18	31.6%
中学校	10	0	0.0%	22	10	45.5%
幼稚園	3	0	0.0%	3	0	0.0%
計	38	0	0.0%	83	28	33.7%

資料：生涯学習課PTA連絡協議会名簿より作成

付録1 平成26年度 西尾市行政機構図

平成26年4月1日現在

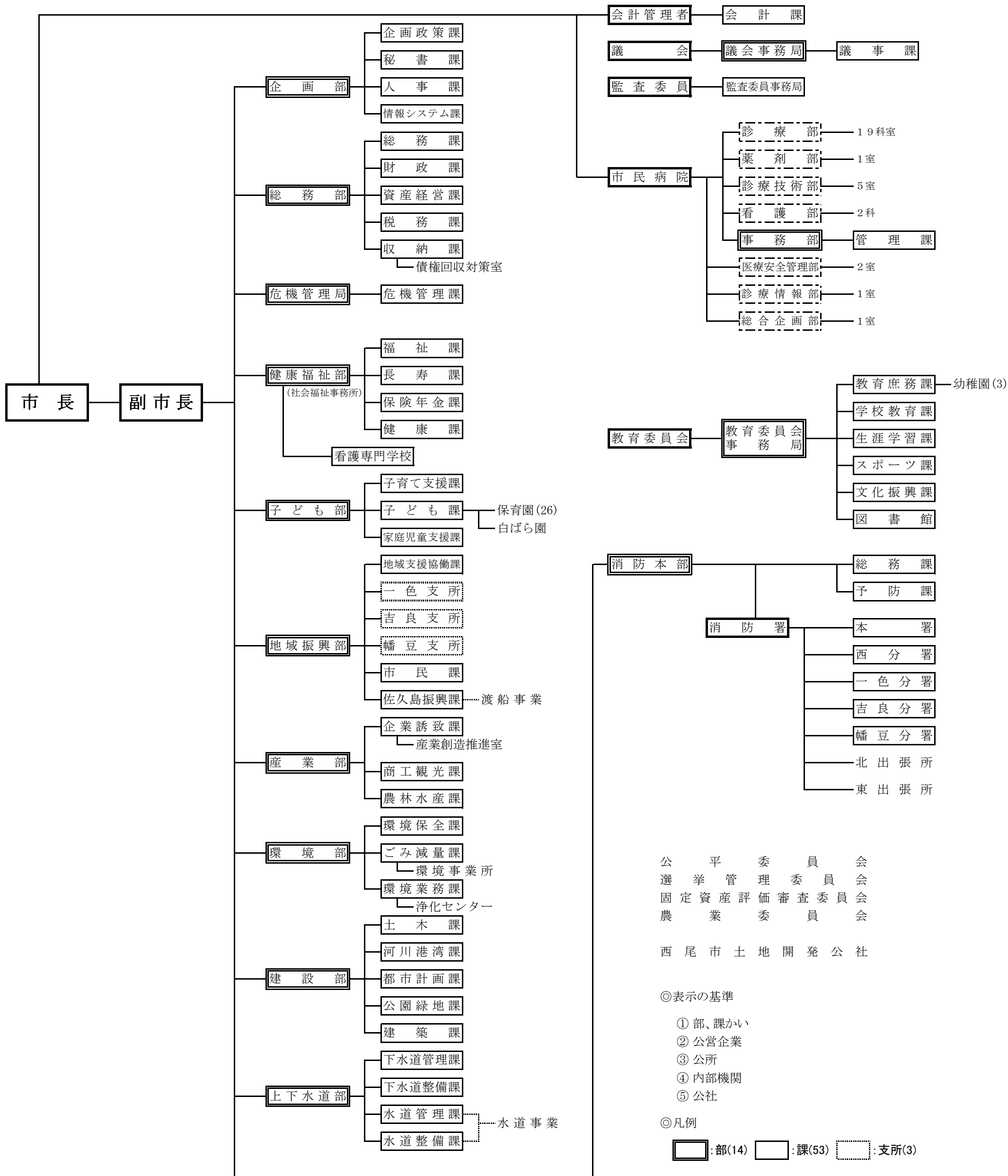

◎表示の基準
 ① 部、課かい
 ② 公営企業
 ③ 公所
 ④ 内部機関
 ⑤ 公社

◎凡例
 [実線枠]: 部(14) [実線枠]: 課(53) [点線枠]: 支所(3)

西尾の統計 2014 年刊

平成 27 年 3 月 発行

編集発行 西尾市企画部企画政策課
西尾市寄住町下田 22
電話(0563)56-2111
